

WebStorage и его применение для СВЯЗИ ОКОН

Роман Митасов

WebAgent

Vitaly Dmitriev

Роман Митасов 20.08.12 17:57
пыщ

Роман Митасов 20.08.12 18:33
var JSON = WA.getJSON();

Роман Митасов 22.08.12 10:17
<http://surfingbird.ru/surf/bie6f086d>

Vitaly Dmitriev 31.08.12 10:45
http://vk.com/feed?z=video-4744949_163824320%2F6f5a4be5c28ba2c2aa

Роман Митасов 3.09.12 16:10
perl -MURI::Escape -pe's/(^.*\$)/uri_unescape(\$1)/seg'

Vitaly Dmitriev 4.09.12 16:39
<https://jira.mail.ru/browse/MAIL-8855>



Друзья 46

на сайте



на сайте

Максим Постников



на сайте

Иван Утенков



на сайте

Роман Митасов

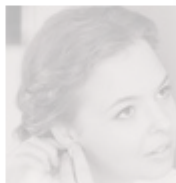

на сайте

Пекси Мей

Все друзья

Друзья друзей

Алексей Прокофьев

Роман Митасов



Сказать всем друзьям

Найти контакты

- 1a.alekseev@corp.mail.ru
- _ывдлоорвыдордорвфды
- a.eprev@corp.mail.ru
- a.fedorovsky@mail.ru
- a.glukhikh@corp.mail.ru
- a.simonov@corp.mail.ru
- agafonov@corp.mail.ru
- aizikovich@corp.mail.ru















Alex Bachin

Отправить SMS

Добавить контакт







Онлайн

Чат 

-  Konstantin Rubtsov 
-  Александр Быков 
-  Анатолий Садовник... 
-  Артём Сапегин 
-  Елена Морина 
-  Иван Утенков 
-  Митя Куркин 

 Поиск

Чат

-  Konstantin Rubtsov
-  Александр Быков
-  Анатолий Садовник...
-  Артём Сапегин
-  Елена Морина
-  Иван Утенков
-  Митя Куркин

Поиск

@ Роман Митасов

Роман Митасов 10:32
tyety

Роман Митасов 10:32
выапывап

Отправить

1 диалог

Контакты

Поиск людей...

- (без имени)
TGIM
- Alexey Terekhov
- Goshka
- Ilya Naumov
- Oleg Mitsov**
- Shagen Ogandzha...
- xsovik
- Sergei Baslerov
- toecto

@ Роман Митасов

Роман Митасов
tyety 10:32

Роман Митасов
выапывап 10:32

Alexey Terekhov

Дополнительно

Oleg Mitsov

Чат Поиск людей...

- (без имени)
Konstantin Rubtsov
TGIM
- Alexey Terekhov
- Goshka
Антоний Садовник...
- Ilya Naumov
Артём Салегин
- Oleg Mitasov**
- Елена Моина
Shagen Ogandzha...
- xson10тенков
- Sergei Baslerov
Митя Куркин
- toecto

Поиск

Найти контакт...

- espeil
- irinastep
- Рубин Гуд
- lavale
- maorri@ya.ru
- rukola@ya.ru
- aberforth@ya.ru
- comcon.film@gmail.com
- Dika
- falkaizverg@ya.ru
- ginevra-weasley

Чат 6 в сети

10:32

10:32

Oleg Mitasov
1 диалог

Контакты

Чат Поиск людей...

- (без имени)
Konstantin Rubtsov
TGIM
- Alexey Terekhov
- Goshka
Антоний Садовник...
- Ilya Naumov
Артём Салегин
- Oleg Mitasov**
- Елена Моина
Shagen Ogandzha...
- xson
Ютенков
- Sergei Baslerov
Миля Куркин
- toecto

Поиск

Найти контакт...

4 друга онлайн

Начните вводить имя..

- Probok Net
- Мария Семенень
- Гошка! Мартиросов
- Valentine Stepanitsky

Чат 6 в сети

Oleg Mitasov
1 диалог

Контакты

Синхронизация

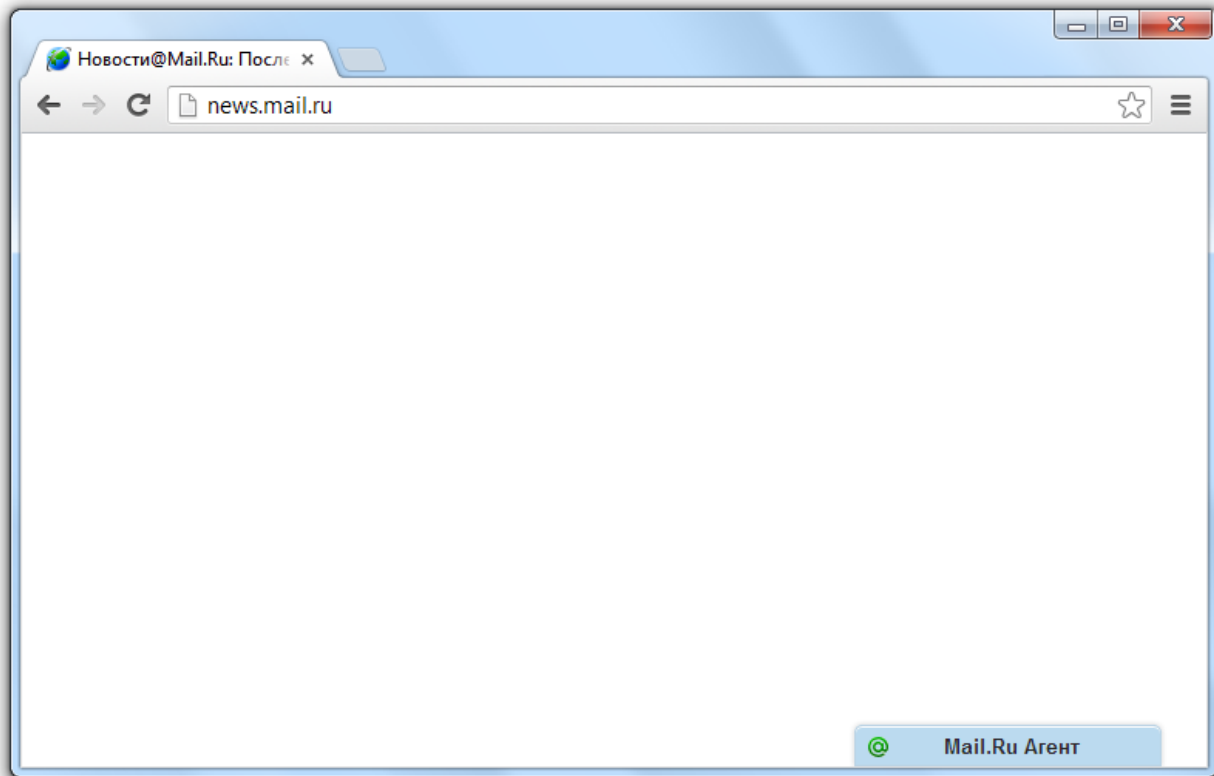

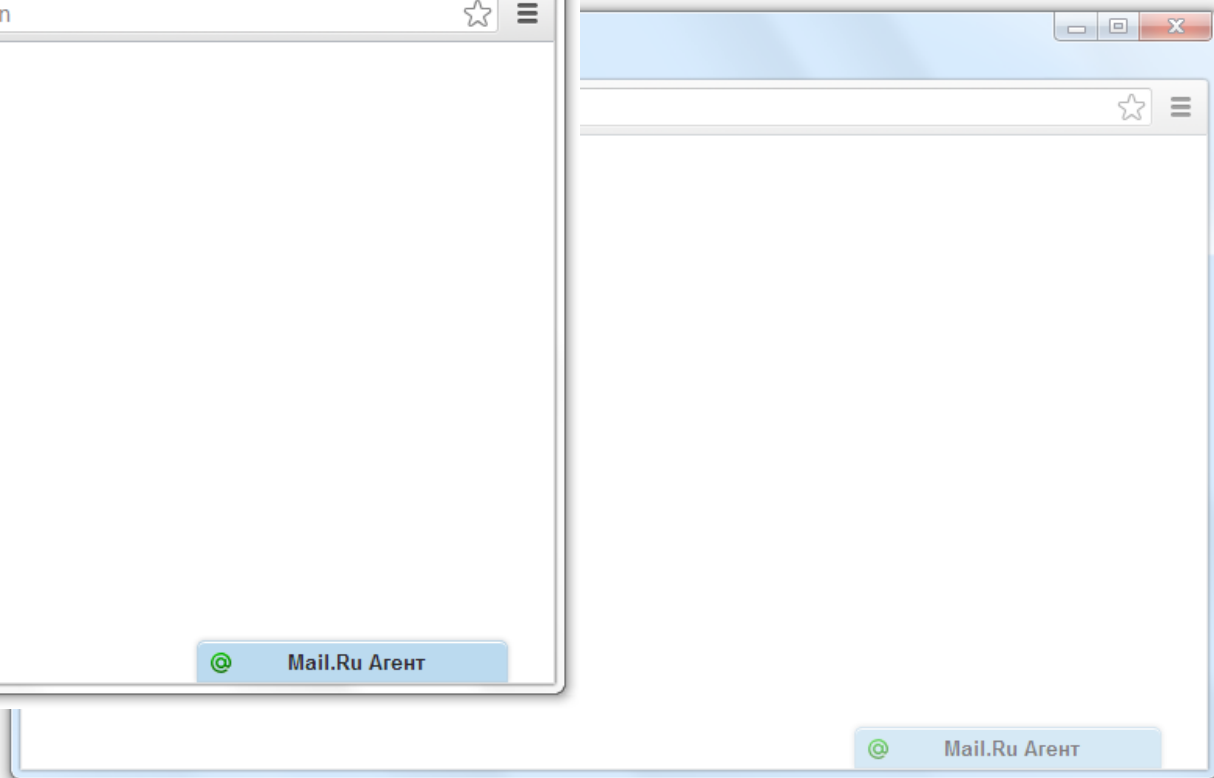
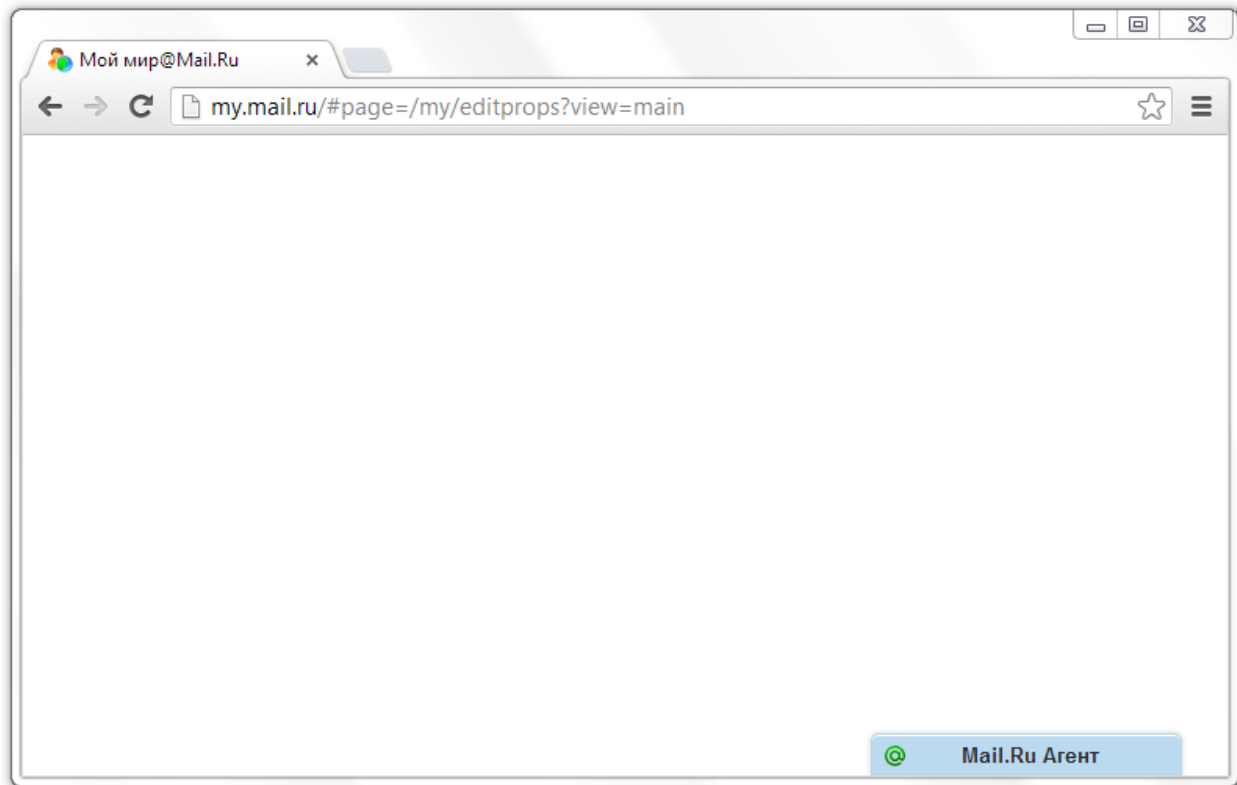

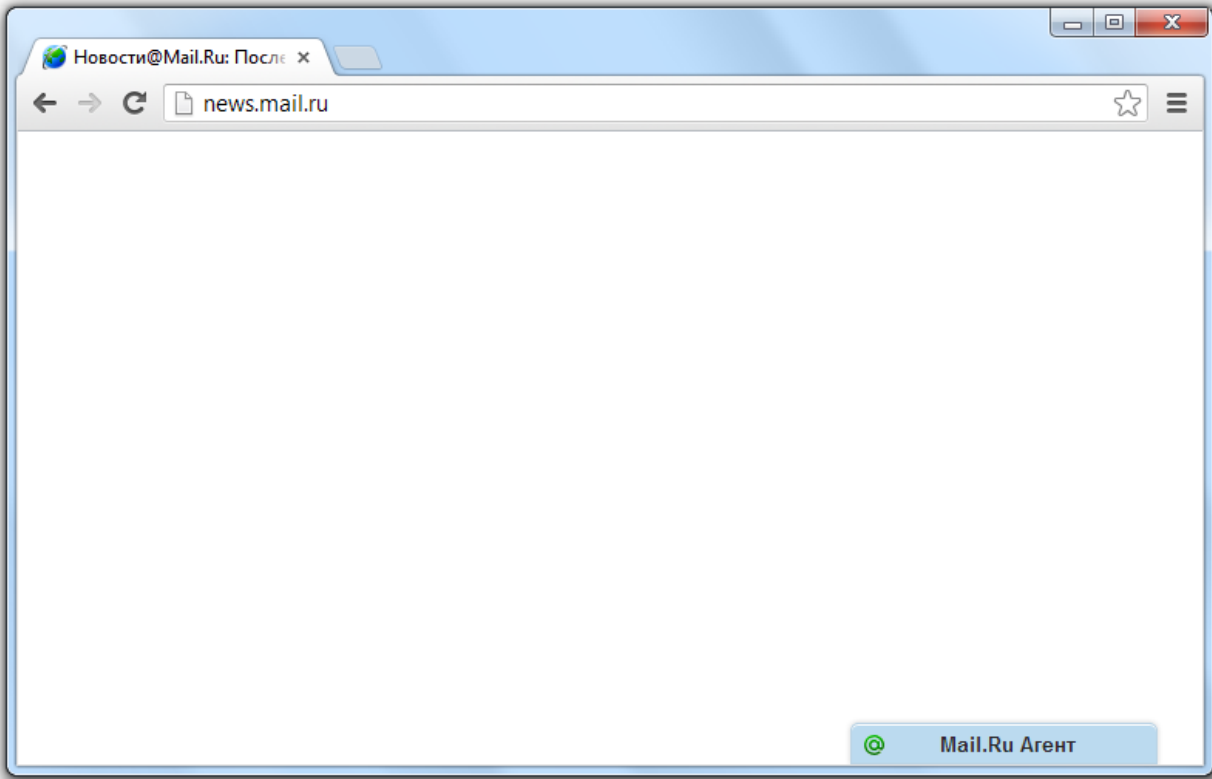
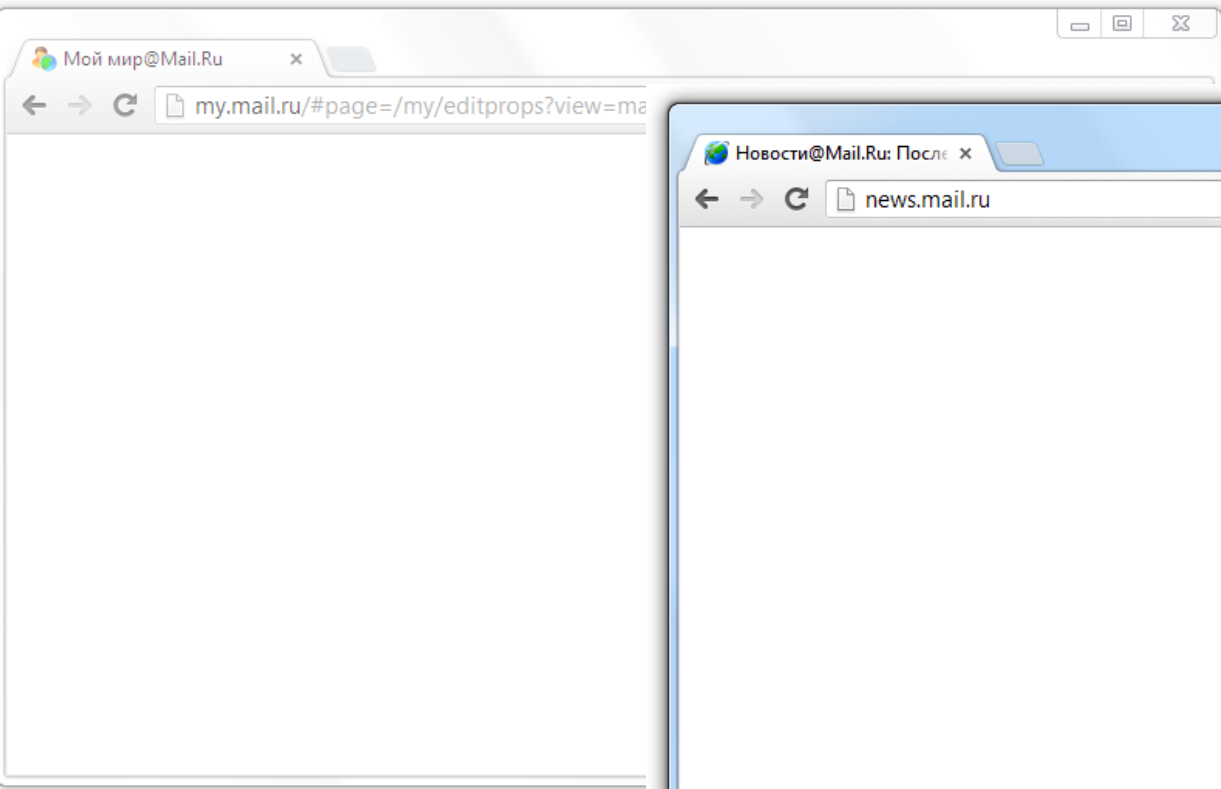

Мой мир@Mail.Ru

my.mail.ru/#page=/my/editprops?view=ma

Новости@Mail.Ru: После

news.mail.ru

Роман Митасов



<http://img9.joyreactor.cc/pics/post/PSP%C3%90Ps->

Найти контакты

- 123123123
- 1a.alekseev@corp.mail.ru
- __ывдлоорвыдордорвфды
- a.eprev@corp.mail.ru SMS
- a.frolovskiy@corp.mail.ru
- a.glukhikh@corp.mail.ru SMS
- a.oleynik@corp.mail.ru
- alex bykov
- dima_stepankov@mail SMS

Отправить SMS

Добавить контакт

Онлайн

Ⓜ Mail.Ru Агент

Роман Митасов



<http://img9.joyreactor.cc/pics/post/PSP%C4%PF%Ps->

🔍 Найти контакты

- Ⓜ 123123123
- Ⓜ 1a.alekseev@corp.mail.ru
- Ⓜ __ывдлоорвыдордорвфды
- Ⓜ a.eprev@corp.mail.ru SMS
- Ⓜ a.frolovskiy@corp.mail.ru
- Ⓜ a.glukhikh@corp.mail.ru SMS
- Ⓜ a.oleynik@corp.mail.ru
- alex bykov
- Ⓜ dima_stepankov@mail SMS

✉ Отправить SMS

+ Добавить контакт

Ⓜ Онлайн 📞 ⚙

Роман Митасов



<http://img9.joyreactor.cc/pics/post/PSP%C4%P%Ps->

Найти контакты

- 123123123
- 1a.alekseev@corp.mail.ru
- _ _ывдлоорвыдордорвфды
- a.eprev@corp.mail.ru SMS
- a.frolovskiy@corp.mail.ru
- a.glukhikh@corp.mail.ru SMS
- a.oleynik@corp.mail.ru
- alex bykov
- dima_stepankov@mail SMS

Отправить SMS

Добавить контакт

Онлайн

Роман Митасов



<http://img9.joyreactor.cc/pics/post/PSP%C4%P%Ps->

Найти контакты

- 123123123
- 1a.alekseev@corp.mail.ru
- _ _ывдлоорвыдордорвфды
- a.eprev@corp.mail.ru SMS
- a.frolovskiy@corp.mail.ru
- a.glukhikh@corp.mail.ru SMS
- a.oleynik@corp.mail.ru
- alex bykov
- dima_stepankov@mail SMS

Отправить SMS

Добавить контакт

Онлайн

Мой мир@Mail.Ru

my.mail.ru/#page=/my/editprops?view=ma

Новости@Mail.Ru: После

news.mail.ru

Роман Митасов



<http://img9.joyreactor.cc/pics/post/PSP%C3%90Ps->

Найти контакты

- 123123123
- 1a.alekseev@corp.mail.ru
- __ывдлоорвыдордорвфды
- a.eprev@corp.mail.ru SMS
- a.frolovskiy@corp.mail.ru
- a.glukhikh@corp.mail.ru SMS
- a.oleynik@corp.mail.ru
- alex bykov
- dima_stepankov@mail SMS

Отправить SMS

Добавить контакт

Онлайн

Мой мир@Mail.Ru

my.mail.ru/#page=/my/editprops?view=ma

Новости@Mail.Ru: После

news.mail.ru

Роман Митасов



<http://img9.joyreactor.cc/pics/post/PSP%C3%9A%Ps->

Найти контакты

- 123123123
- 1a.alekseev@corp.mail.ru
- _ _ывдлоорвыдордорвфды
- a.eprev@corp.mail.ru SMS
- a.frolovskiy@corp.mail.ru
- a.glukhikh@corp.mail.ru SMS
- a.oleynik@corp.mail.ru
- alex bykov
- dima_stepankov@mail SMS

Отправить SMS

Добавить контакт

Онлайн



 @ a.eprev@corp.mail.ru

SMS



a.eprev@corp.mail.ru говорит друзьям

Ответить

Thinking

Роман Митасов



<http://img9.joyreactor.cc/pics/post/PSP%C4%PF%Ps->

Найти контакты

- 123123123
- 1a.alekseev@corp.mail.ru
- _ывдлорвыдордорвфды
- a.eprev@corp.mail.ru SMS
- a.frolovskiy@corp.mail.ru
- a.glukhikh@corp.mail.ru SMS
- a.oleynik@corp.mail.ru
- alex bykov
- dima_stepankov@mail SMS

Отправить SMS

Добавить контакт

Онлайн  

Мой мир@Mail.Ru

my.mail.ru/#page=/my/editprops?view=ma

Новости@Mail.Ru: После

news.mail.ru



@ a.erev@corp.mail.ru

SMS



a.erev@corp.mail.ru говорит
друзьям

Ответить

Thinking

Роман Митасов



<http://img9.joyreactor.cc/pics/post/PSP%C4%9A%Ps->

Найти контакты

- 123123123
- 1a.alekseev@corp.mail.ru
- _ывдлорвыдордорвфды
- a.erev@corp.mail.ru SMS
- a.frolovskiy@corp.mail.ru
- a.glukhikh@corp.mail.ru SMS
- a.oleynik@corp.mail.ru

alex bykov

dima_stepankov@mail SMS

Отправить SMS

Добавить контакт

Онлайн



Мой мир@Mail.Ru

my.mail.ru/#page=/my/editprops?view=ma

Новости@Mail.Ru: После

news.mail.ru

 @ a.oleynik@corp.mail.ru

привет вот такая беда
я закрыл агент и вошел через 3-4 минуты оно
потом загрузило
видимо много сообщений скопилось и оно
долго их обсчитывало хз 🐛

Роман Митасов 10.09.12 11:53
прив, передам

a.oleynik@corp.mail.ru 10.09.12 11:53
сенкс 🐛

Роман Митасов 10.09.12 12:07
Игорь Макаров
да, такое бывает
в след версии уберем

a.oleynik@corp.mail.ru 10.09.12 12:08
🐛

Роман Митасов



<http://img9.joyreactor.cc/pics/post/PSP%C3%9A%Ps->

Найти контакты

- 123123123
- 1a.alekseev@corp.mail.ru
- _ывдлоорвыдордорвфды
- a.eprev@corp.mail.ru SMS
- a.frolovskiy@corp.mail.ru
- a.glukhikh@corp.mail.ru SMS
- a.oleynik@corp.mail.ru

alex bykov

dima_stepankov@mail SMS

Отправить SMS

Добавить контакт

Онлайн



a.eprev@corp.mail.ru

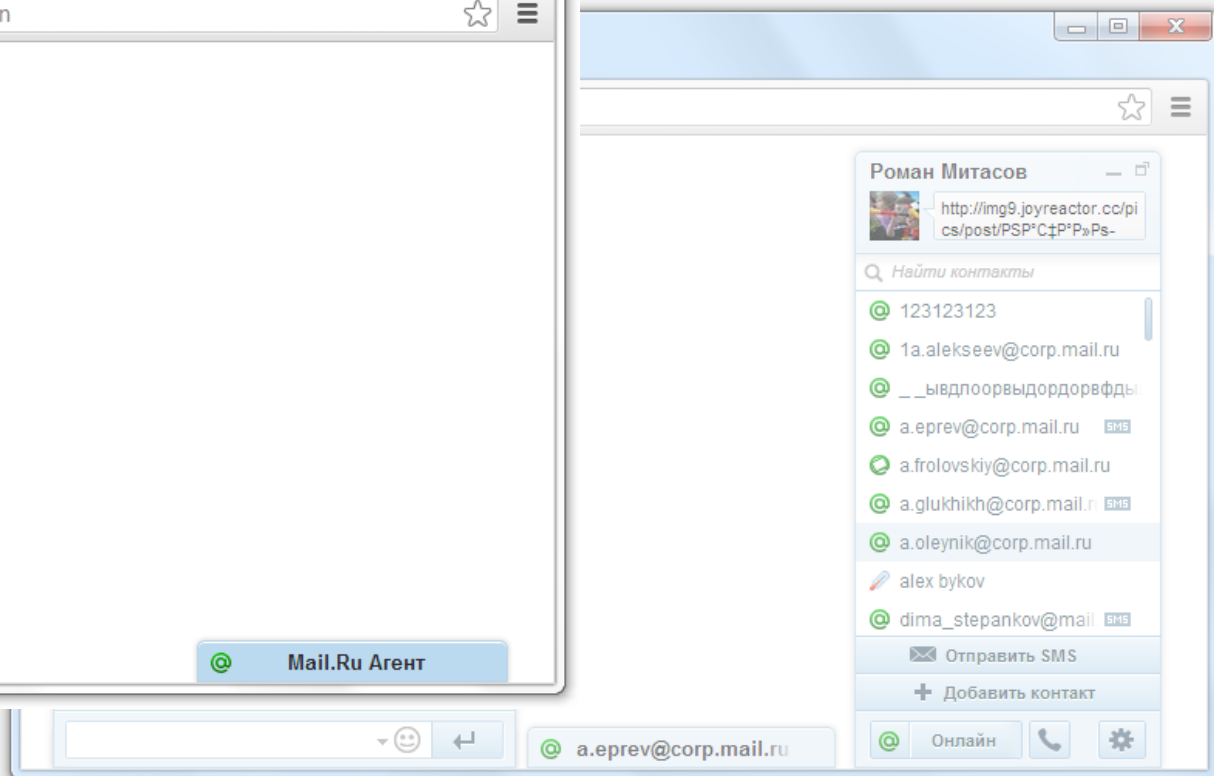
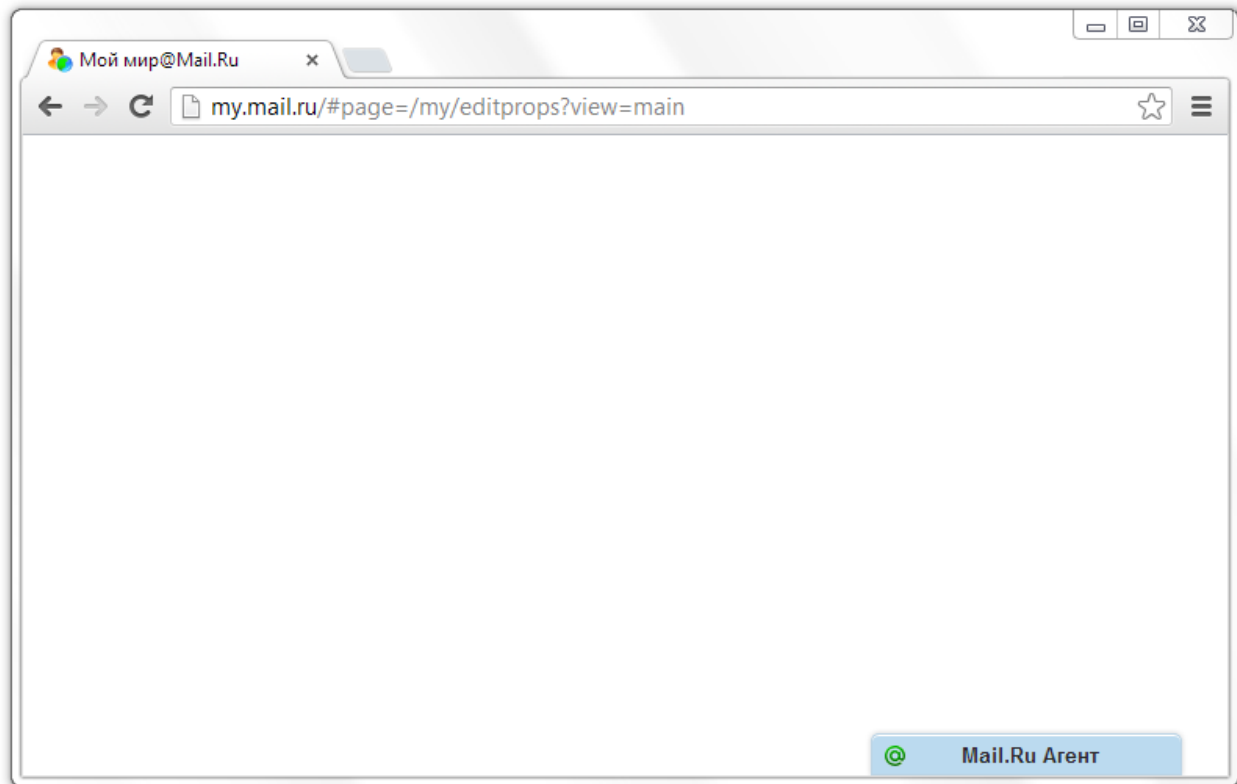

@ a.oleynik@corp.mail.ru

привет, вот так он был

я закрыл агент и вошел через 3-4 минуты оно потом загрузило видимо много сообщений скопилось и оно долго их обсчитывало хз 😊

Роман Митасов 10.09.12 11:53
прив, передам

a.oleynik@corp.mail.ru 10.09.12 11:53
сенкс 😊

Роман Митасов 10.09.12 12:07
Игорь Макаров да, такое бывает в след версии уберем

a.oleynik@corp.mail.ru 10.09.12 12:08
😊

Напишите сообщение...

Роман Митасов

<http://img9.joyreactor.cc/pics/post/PSP%C4%9A%Ps->

Найти контакты

- 123123123
- 1a.alekseev@corp.mail.ru
- __ывдлоорвыдордорвфды
- a.eprev@corp.mail.ru** SMS
- a.frolovskiy@corp.mail.ru
- a.oleynik@corp.mail.ru**
- alex bykov
- dima_stepankov@mail** SMS
- e.shchetinin@corp.mail.ru

Отправить SMS

+ Добавить контакт

Онлайн

@ a.eprev@corp.mail.ru

Роман Митасов

<http://img9.joyreactor.cc/pics/post/PSP%C4%9A%Ps->

Найти контакты

- 123123123
- 1a.alekseev@corp.mail.ru
- __ывдлоорвыдордорвфды
- a.eprev@corp.mail.ru** SMS
- a.frolovskiy@corp.mail.ru
- a.glukhikh@corp.mail.ru** SMS
- a.oleynik@corp.mail.ru**
- alex bykov
- dima_stepankov@mail** SMS

Отправить SMS

+ Добавить контакт

Онлайн

@ a.eprev@corp.mail.ru

Зачем?

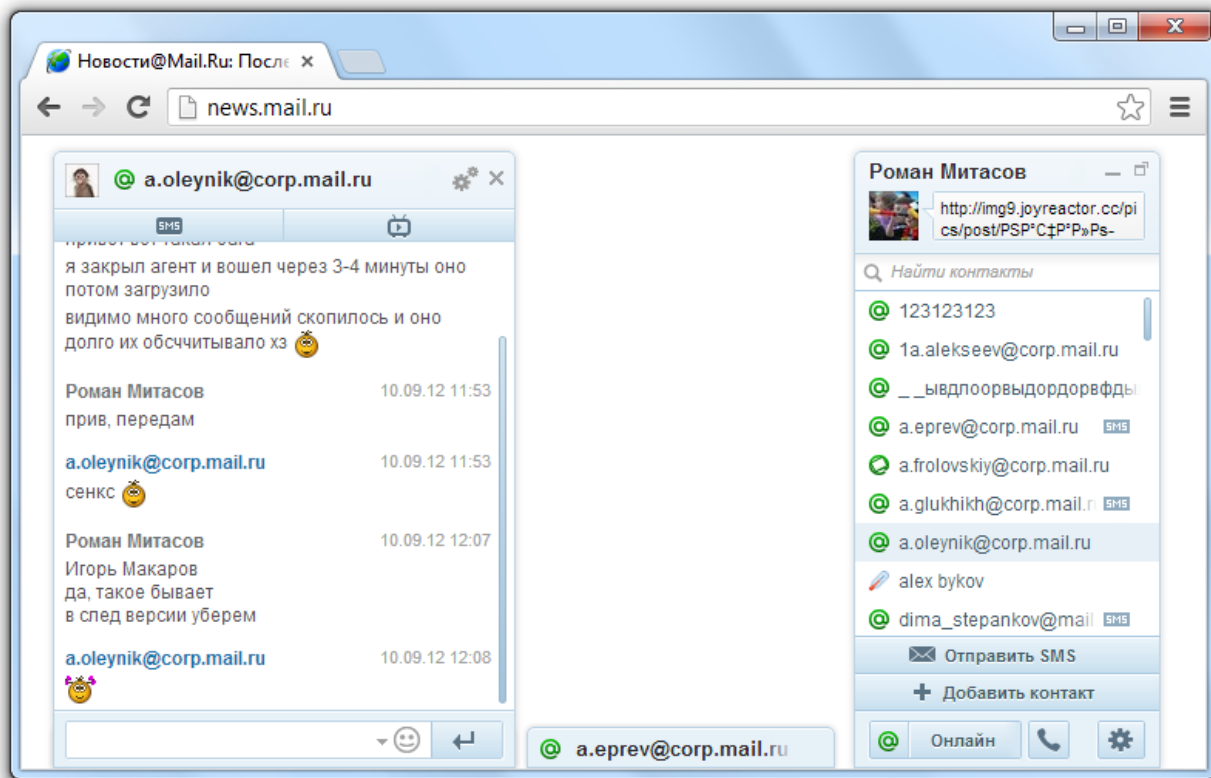

@ a.oleynik@corp.mail.ru

привет вот такан сага
я закрыл агент и вошел через 3-4 минуты оно
потом загрузило
видимо много сообщений скопилось и оно
долго их обсчитывало хз 🤔

Роман Митасов 10.09.12 11:53
прив, передам

a.oleynik@corp.mail.ru 10.09.12 11:53
сенкс 🙏

Роман Митасов 10.09.12 12:07
Игорь Макаров
да, такое бывает
в след версии уберем

a.oleynik@corp.mail.ru 10.09.12 12:08
🙏

☺️ ↩️

@ a.eprev@corp.mail.ru

Роман Митасов

<http://img9.joyreactor.cc/pics/post/PSP%C4%9A%Ps->

🔍 Найти контакты

- @ 123123123
- @ 1a.alekseev@corp.mail.ru
- @ __ывдлоорвыдордорвфды
- @ a.eprev@corp.mail.ru SMS
- @ a.frolovskiy@corp.mail.ru
- @ a.glukhiikh@corp.mail.ru SMS
- @ a.oleynik@corp.mail.ru
- alex bykov
- @ dima_stepankov@mail SMS

✉ Отправить SMS

+ Добавить контакт

@ Онлайн 📞 ⚙

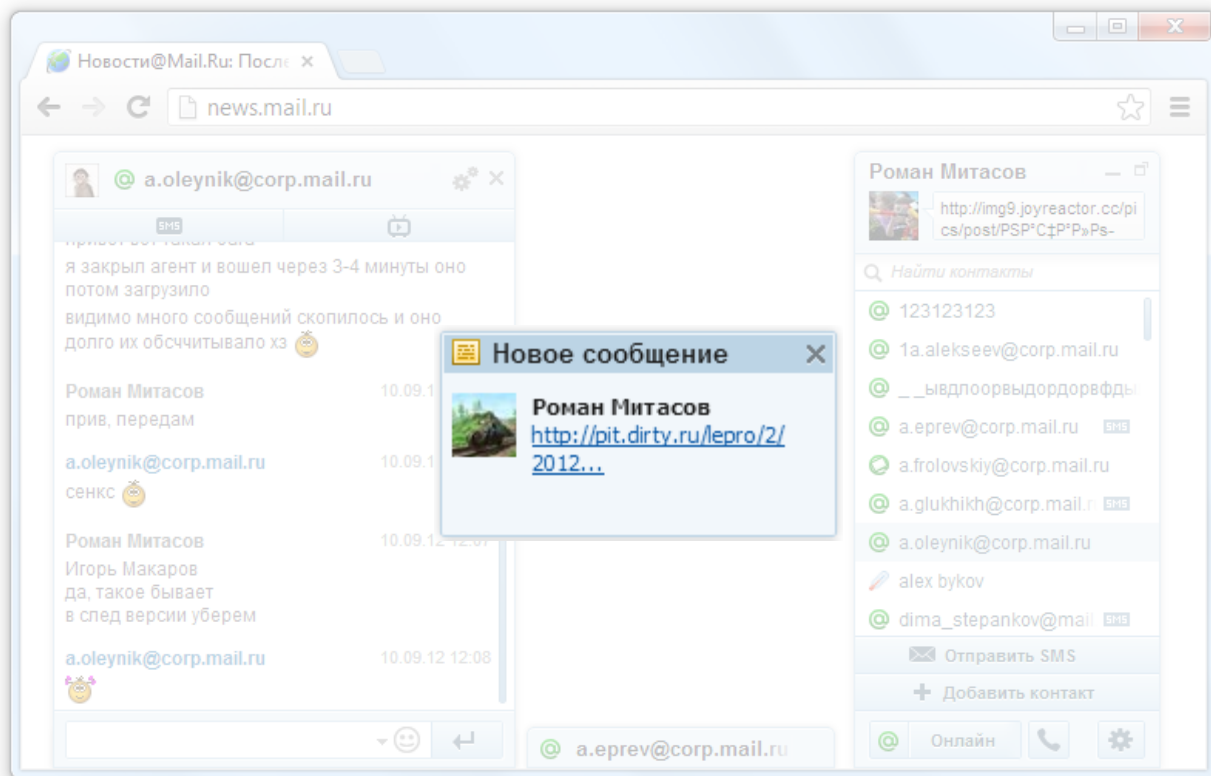

Новости@Mail.Ru: Посл...

news.mail.ru

a.oleynik@corp.mail.ru

я закрыл агент и вошел через 3-4 минуты оно потом загрузило видимо много сообщений скопилось и оно долго их обсчитывало хз

Роман Митасов 10.09.12 12:08
прив, передам

a.oleynik@corp.mail.ru 10.09.12 12:08
сенкс

Роман Митасов 10.09.12 12:08
Игорь Макаров да, такое бывает в след версии уберем

a.oleynik@corp.mail.ru 10.09.12 12:08

Новое сообщение
Роман Митасов
<http://pit.dirty.ru/lepro/2/2012...>

Роман Митасов

<http://img9.joyreactor.cc/pics/post/PSP%C4%9A%Ps->

Найти контакты

- 123123123
- 1a.alekseev@corp.mail.ru
- __ывдлоорвыдордорвфды
- a.eprev@corp.mail.ru
- a.frolovskiy@corp.mail.ru
- a.glukhiikh@corp.mail.ru
- a.oleynik@corp.mail.ru
- alex bykov
- dima_stepankov@mail.ru

Отправить SMS
Добавить контакт

Онлайн

a.eprev@corp.mail.ru

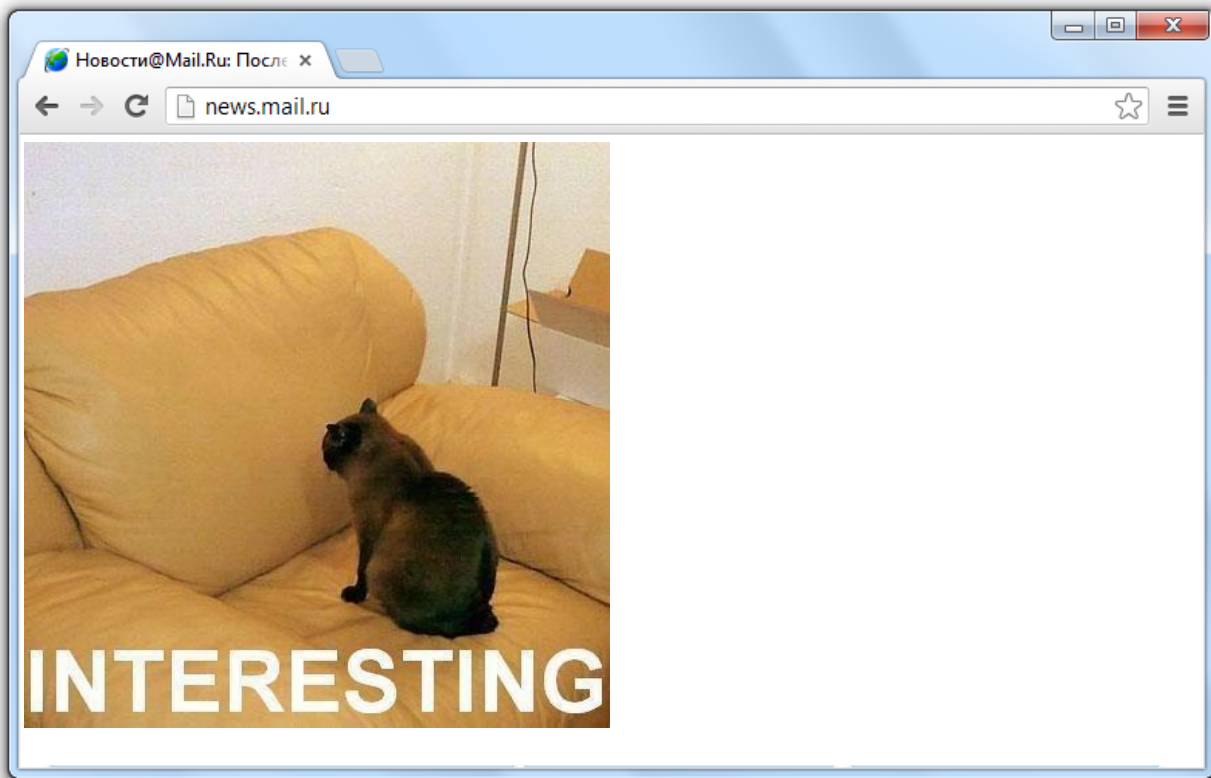

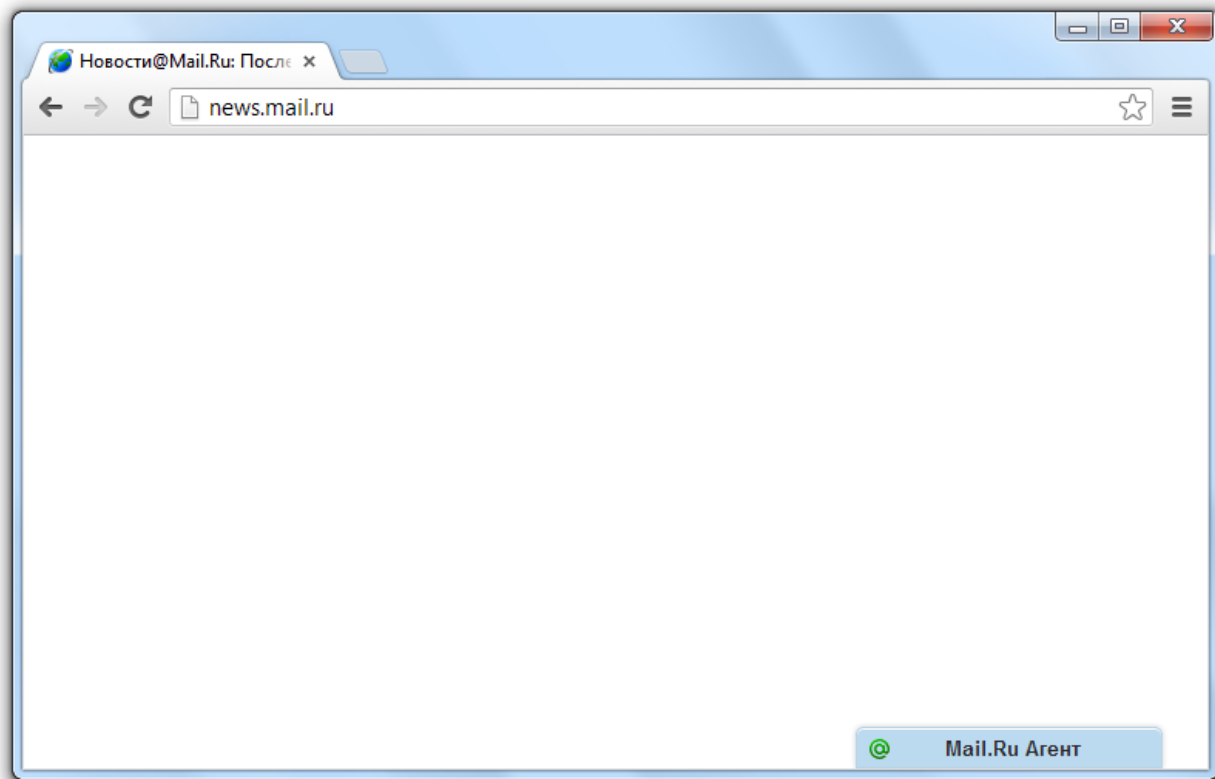

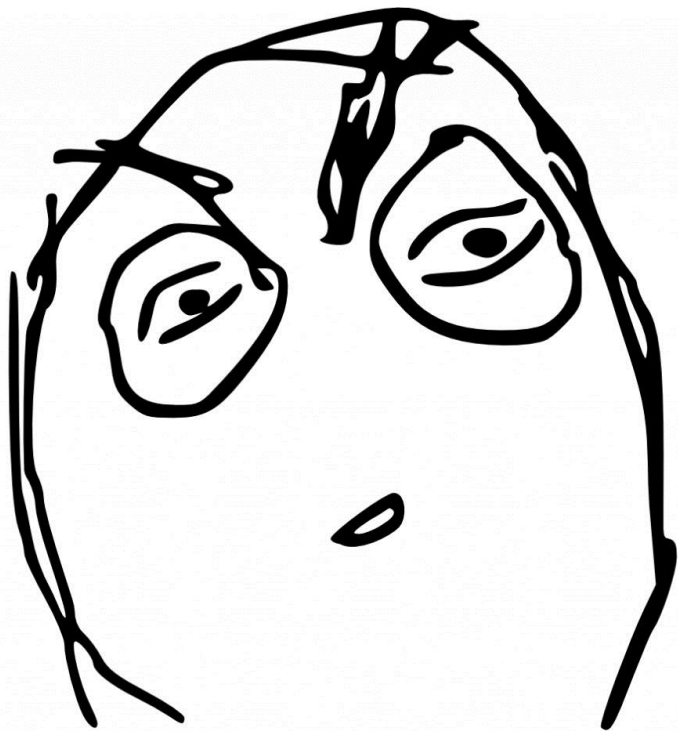

multi-single

Дмитрий Росляков (поиск) (16:02):
привет! агент вместо списка участников конференции показывает надпись "загрузка списка участников конференции". перманентно. в нескольких конференциях. Раньше я такого не видел.

Дмитрий Росляков (поиск) (16:02):
и таки регулярно не приходят оффлайн сообщения. это просто бесит.
видимо поломали

kalinchenko@corp.mail.ru 16:44
но он не на сингл-бинаре
а кроме сингла ничего не ломали

mak_july@list.ru 16:47
ну вот баг есть
посмотрите плиз по логам его

 multi-single







Дмитрий Росляков (поиск) (16:02
привет! агент вместо списка учас
конференции показывает надпи
списка участников конференции'
в нескольких конференциях. Ран
не видел.

Дмитрий Росляков (поиск) (16:02
и таки регулярно не приходят оф
сообщения. это просто бесит.
видимо поломали

kalinchenko@corp.mail.ru
но он не на сингл-бинаре
а кроме сингла ничего не ломал

mak_july@list.ru
ну вот баг есть
посмотрите плиз по логам его

 @ Vitaly Dmitriev  

SMS 



Vitaly Dmitriev 31.08.12 10:45
http://vk.com/feed?z=video-4744949_163824320%2F6f5a4be5c28ba2c2aa

Роман Митасов 3.09.12 16:10
perl -MURI::Escape -
pe's/(^.*\$)/uri_unescape(\$1)/seg'

Vitaly Dmitriev говорит друзьям [Ответить](#)

Vitaly Dmitriev 4.09.12 16:39
<https://jira.mail.ru/browse/MAIL-8855>

Роман Митасов 16:30
http://www.youtube.com/watch?v=F3XFY69F0Qq&feature=player_embedded

multi-single

Дмитрий Росляков (поиск) (16:02
привет! агент вместо списка учас
конференции показывает надпи
списка участников конференции'
в нескольких конференциях. Ран
не видел.

Дмитрий Росляков (поиск) (16:02
и таки регулярно не приходят оф
сообщения. это просто бесит.
видимо поломали

kalinchenko@corp.mail.ru
но он не на сингл-бинаре
а кроме сингла ничего не ломали

mak_july@list.ru
ну вот баг есть
посмотрите плиз по логам его

Vitaly Dmitriev

SMS

Vitaly Dmitriev 31.08.1
http://vk.com/feed?z=video-4744949_163824320%2F6f5a4be5c28ba2

Роман Митасов 3.09.1
perl -MURI::Escape -
pe's/(^.*\$)/uri_unescape(\$1)/seg'

Vitaly Dmitriev говорит друзьям

PuTTY Riot

Vitaly Dmitriev 4.09.1
<https://jira.mail.ru/browse/MAIL-8855>

Роман Митасов
http://www.youtube.com/watch?v=F3XFY69F0Qq&feature=player_embedde

Напишите сообщение...

www IM

это пи^дец

v.kushnarev@corp.mail.ru 15:02
снифер для контакта

a.kharitonov@corp.mail.ru 15:02
вконтакте что ли?

k.voronin@corp.mail.ru 15:03
В социальной сети ВКавказе.ру есть случаи
возбуждения уголовных дел по статье 282 УК
РФ «Возбуждение ненависти либо вражды, а
равно унижение человеческого достоинства»

Роман Митасов 15:54
<http://img.leprosorium.com/1555343>

Роман Митасов 16:31
http://www.youtube.com/watch?v=F3XFY69F0Qq&feature=player_embedded

Напишите сообщение...

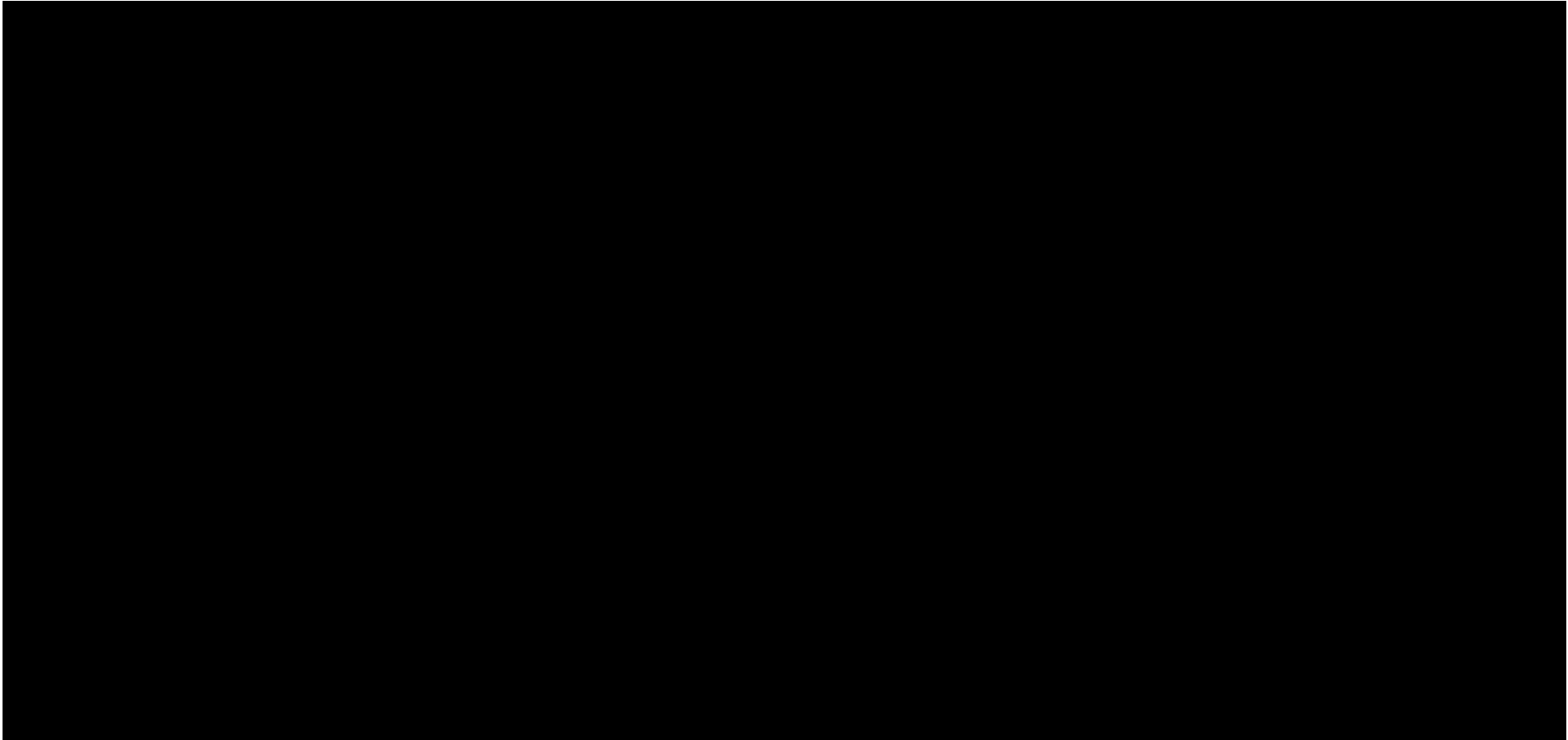

konopataia@inbox.ru

30.08.12 17:34

*да в мероприятиях то недостатка нынче нет)))) я
вот в конце сентября поеду в Псков, там будет
эндурное мероприятие)))) в принципе то конечно
не только эндурное, но если пройдет дождь то
только на эндуро по грязи)))) и можно доехать, да
ребята устроят покатушки по лесу, тоже здорово
будет))*

до в керрорриятных то подогатка мнимо нет))) а
вот в конце сентября поеду в Псков, там будет
эндурная мероприятие))) в принципе то можно
на только эндурман, на жези проидят даже и в
только на эндуро по грази))) и можно доскаты, да
ребята устроят покатушки по лесу, тоже здорово
будет))

fadin@corp.mail.ru

30.08.12 17:35

*Не, я на тракториста не тяну... :))) это к
Хажинскому наверное...*

kopopataia@inbox.ru

30.08.12 17:35

*я тоже не тракторист у меня маленькое эндуро,
Баха 250)))*

fadin@corp.mail.ru

30.08.12 17:35

а вот Псков глянуть - это интересно в принципе.

kopopataia@inbox.ru

30.08.12 17:36

да, могу тему скинуть

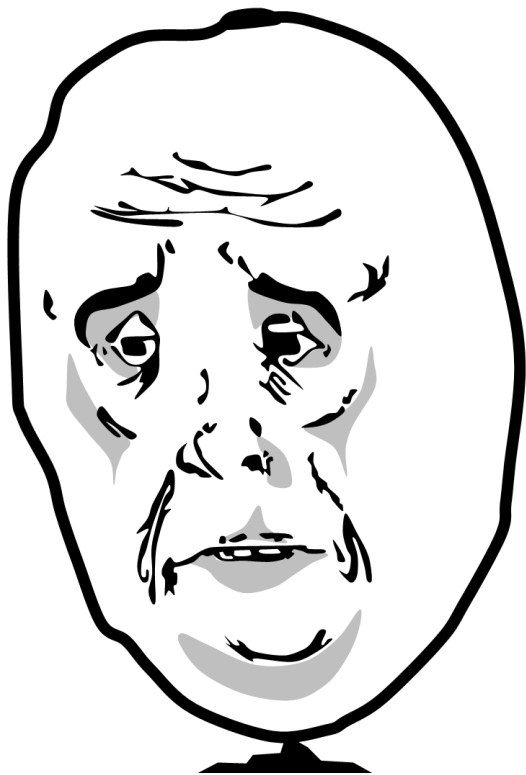



FFFFFFF
FFFFFFF
FFFFFFF
FFFUU
UUUU
UUUU
UUUU
UUUU
UUUU-



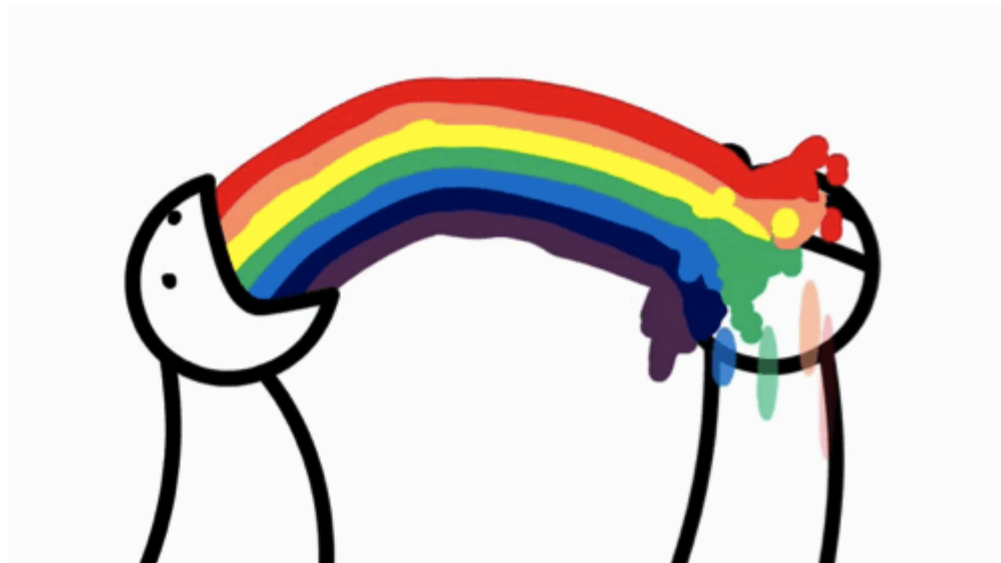

Синхронизация интерфейса

Транспорт:

Транспорт:

1. Сервер

Транспорт:

1. Сервер

2. Flash

Транспорт:

1. Сервер
2. Flash
3. Клиентские хранилища

Возможные подходы:

Возможные подходы:

1. События

Возможные подходы:

1. События
2. Состояния

Возможные подходы:

1. События
2. Состояния
3. Смешанные

Возможные подходы:

1. События
2. Состояния
3. Смешанные

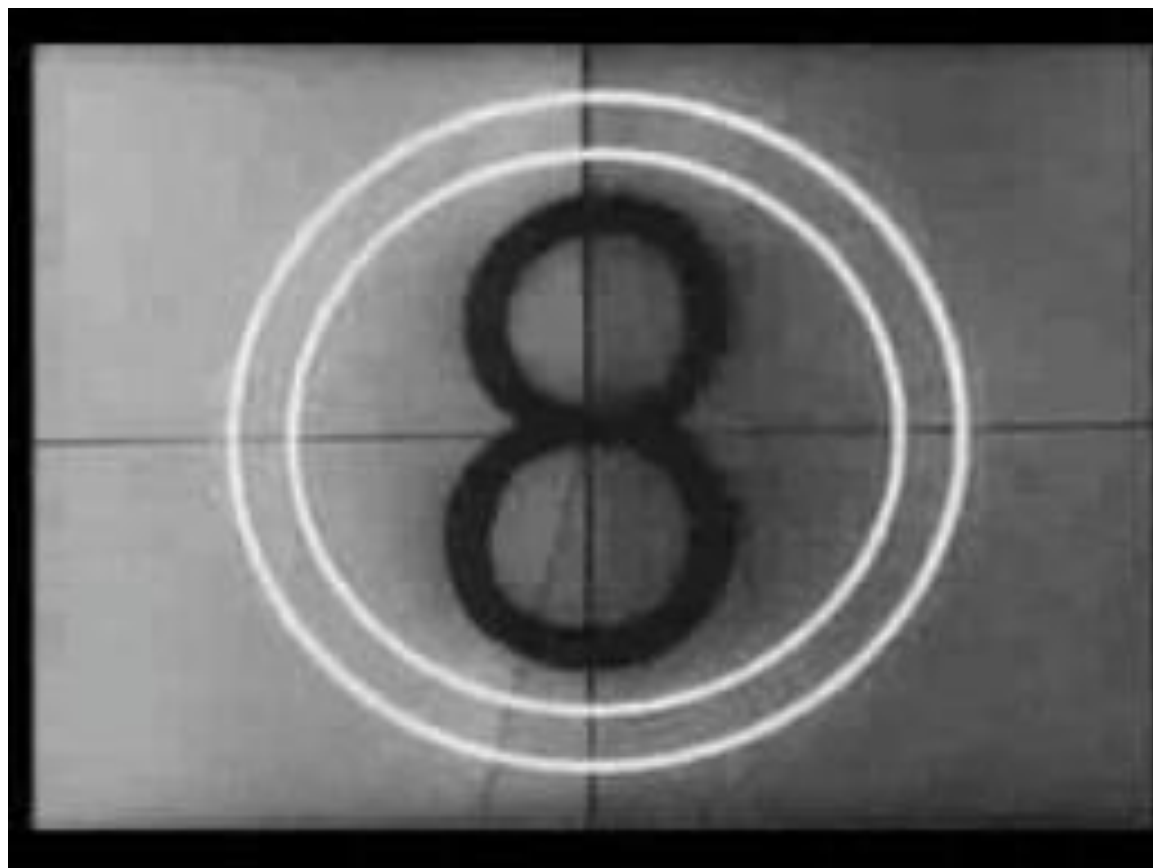



WebAgent 1.0

Сервер - WebAgent1.0 :

Сервер - WebAgent1.0 :

- Синхронизация смешанная

Client

Client

Client

Client

Client

Client

Client

Client

Client

Client

Client

Server

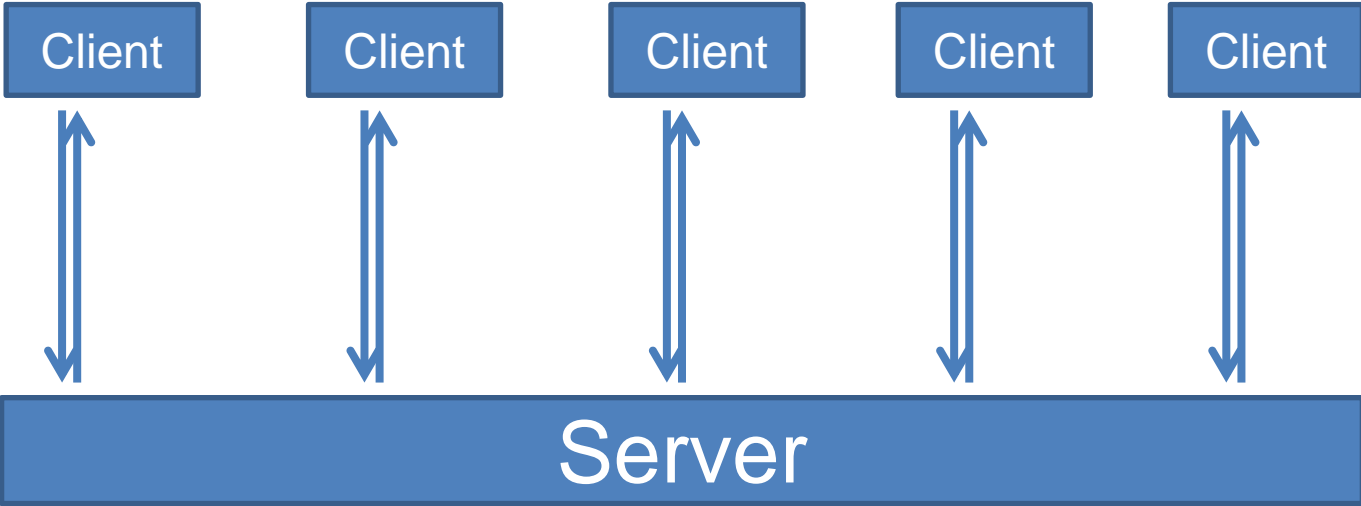

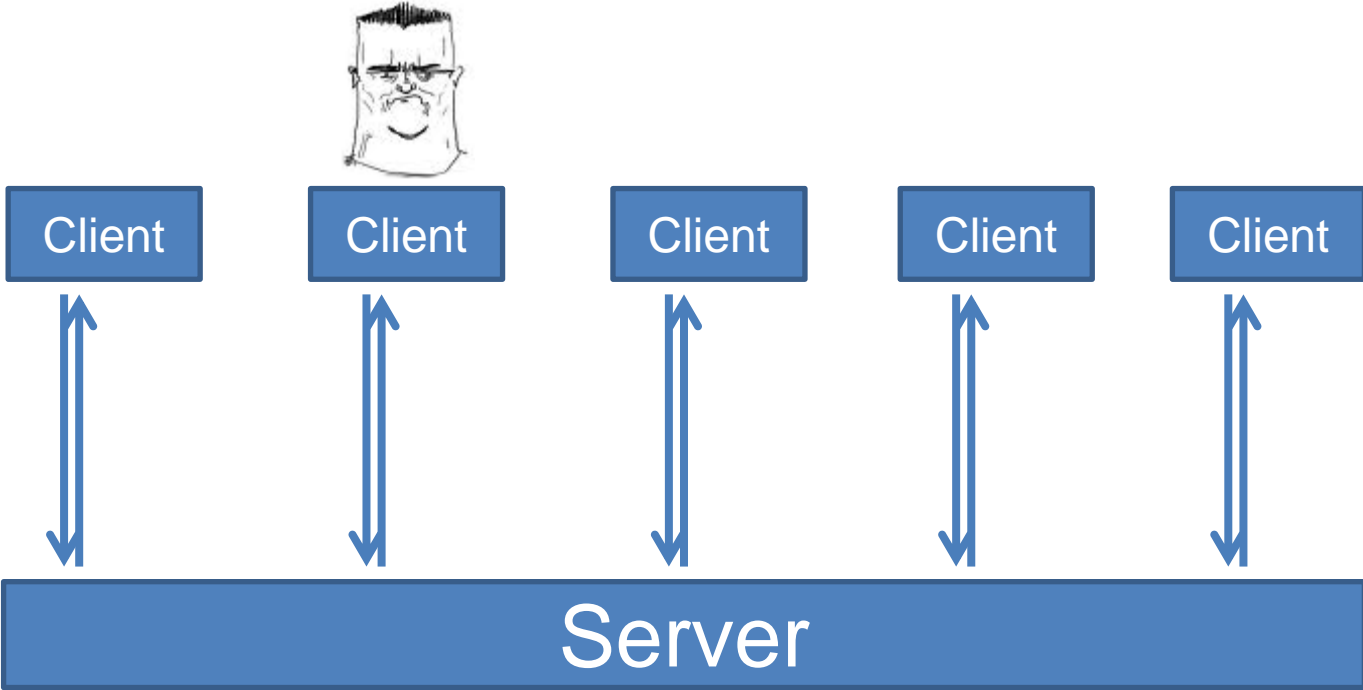



Client

Client

Client

Client

Client

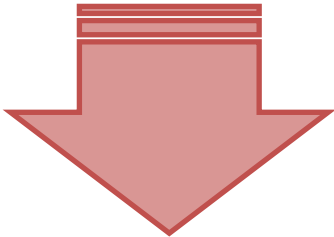

Server



Client

Client

Client

Client

Client

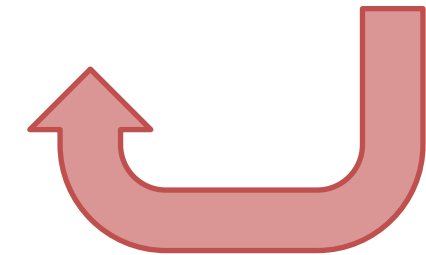

Server



Client

Client

Client

Client

Client

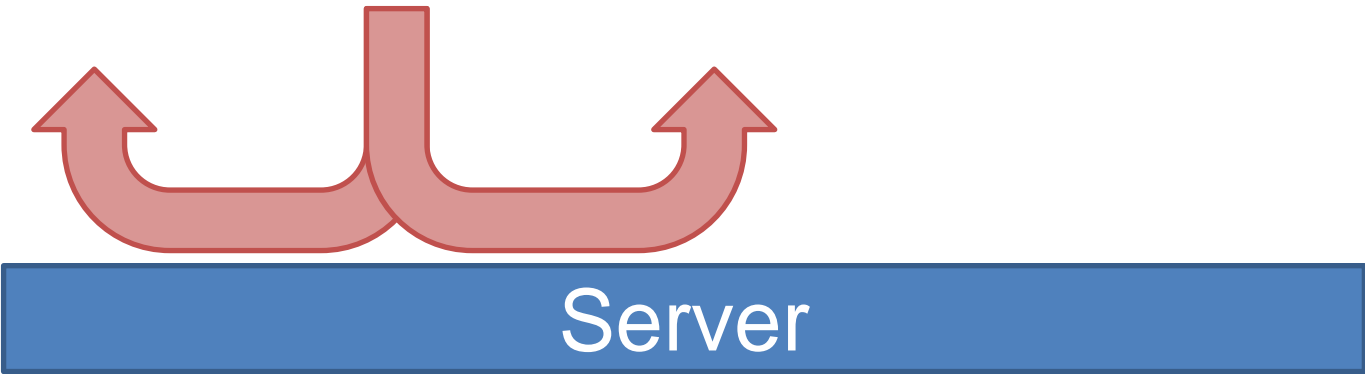

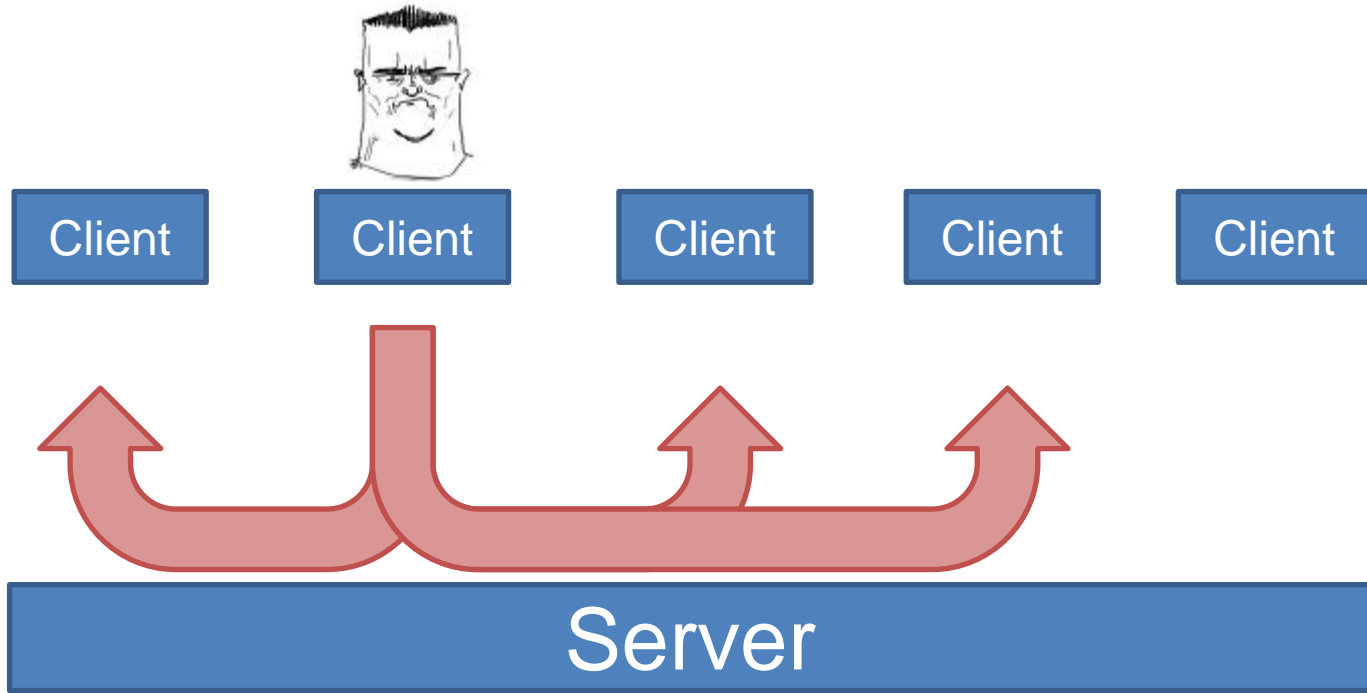

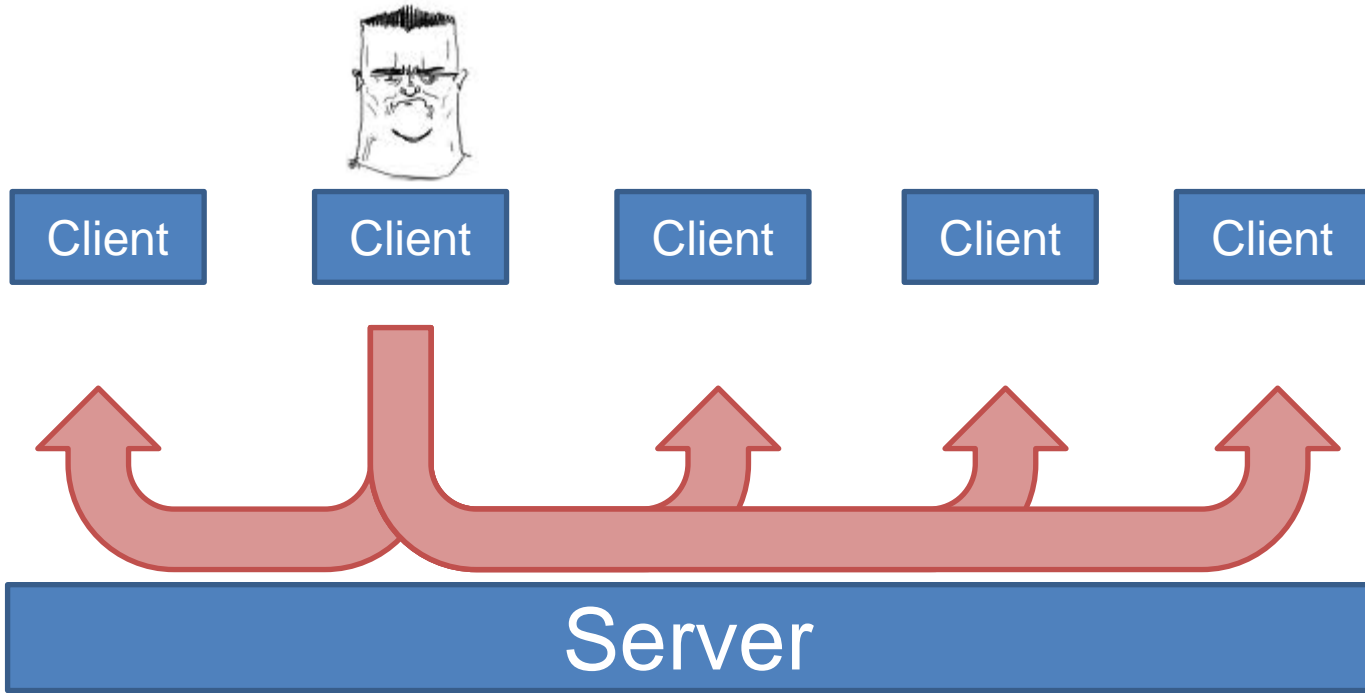

Сервер - WebAgent1.0 :

- Синхронизация смешанная

Сервер - WebAgent1.0 :

- Синхронизация смешанная

Минусы:

Сервер - WebAgent1.0 :

- Синхронизация смешанная

Минусы:

- Сетевые задержки



Client

Client

Client

Client

Client

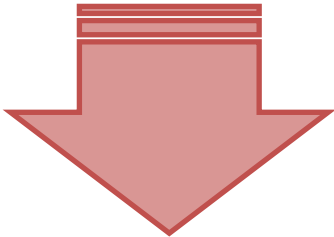

Server

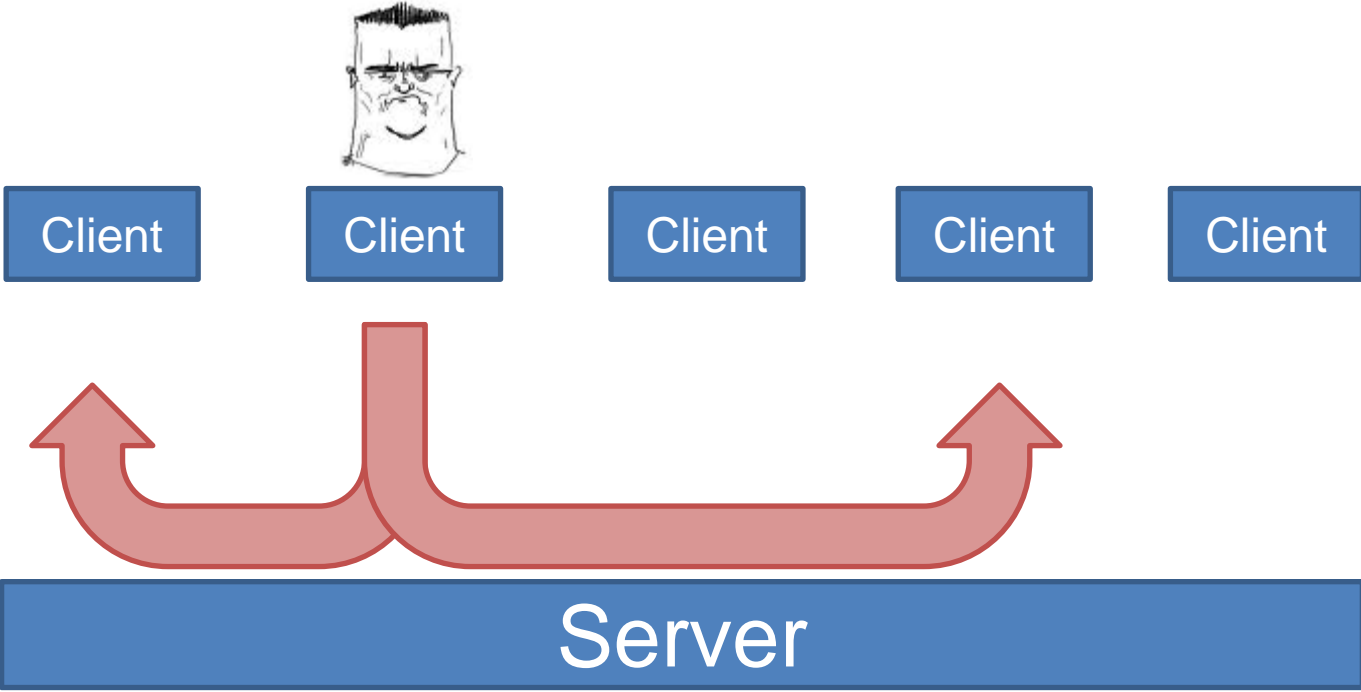



Client

Client

Client

Client

Client

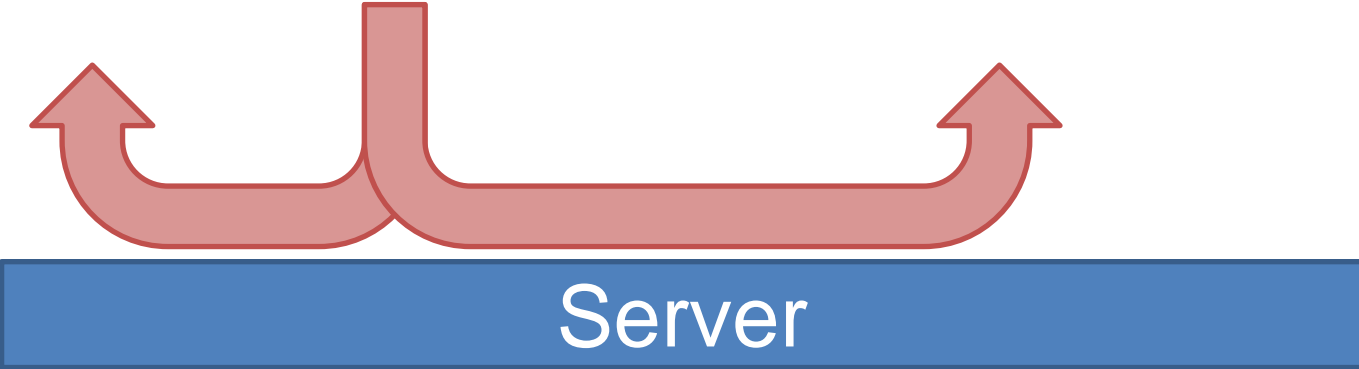

Server



Client

Client

Client

Client

Client

Server

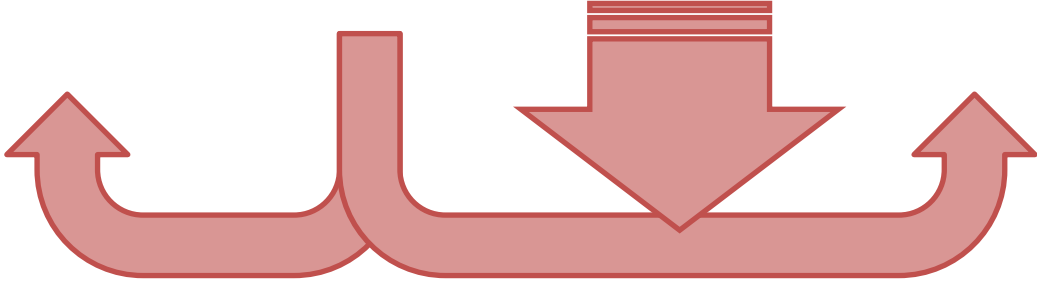

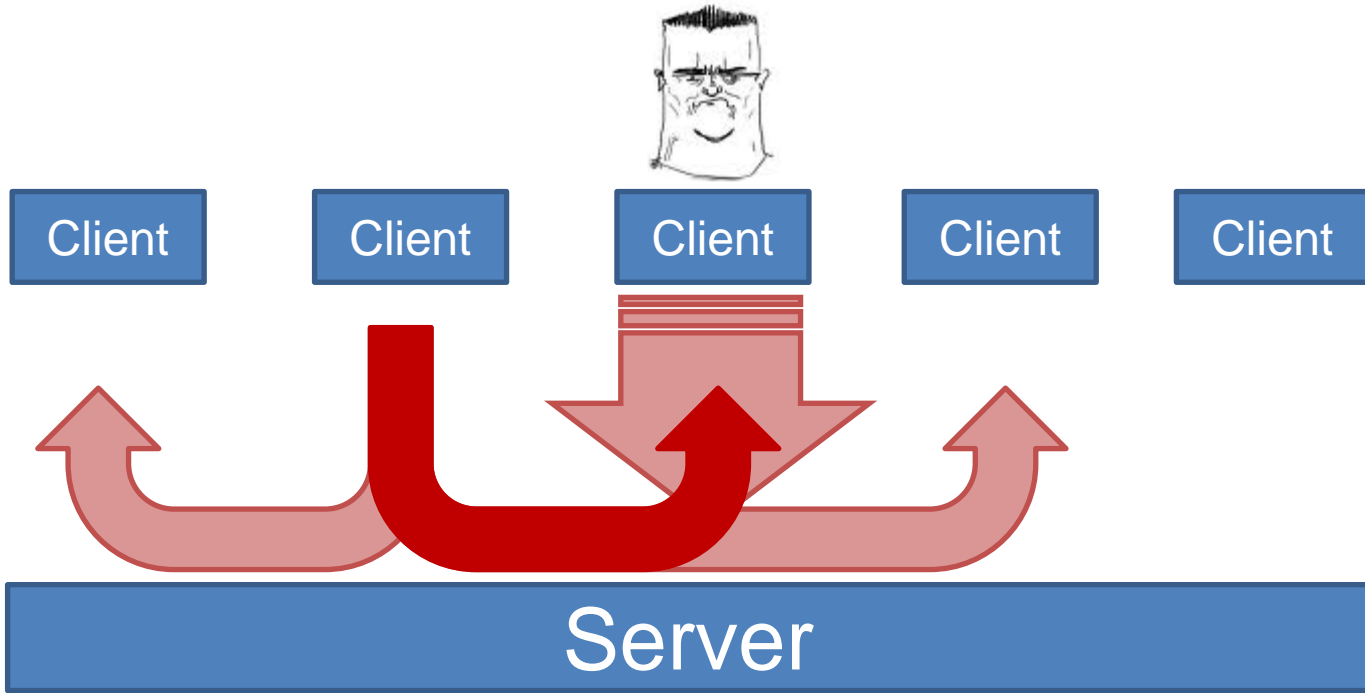

Сервер - WebAgent1.0 :

- Синхронизация смешанная

Минусы:

- Сетевые задержки

Сервер - WebAgent1.0 :

- Синхронизация смешанная

Минусы:

- Сетевые задержки
- Много соединений с сервером

Flash – WebAgent 2.0 :

Flash – WebAgent 2.0 :

- Диспетчер в клиенте – router

Flash – WebAgent 2.0 :

- Диспетчер в клиенте – router
- Есть хранилище, возможна синхронизация состояний

Flash – WebAgent 2.0 :

- Диспетчер в клиенте – router
- Есть хранилище, возможна синхронизация состояний
- Синхронизация событиями

LocalConnection

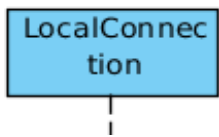

LocalConnec
tion



Flash1



Flash2



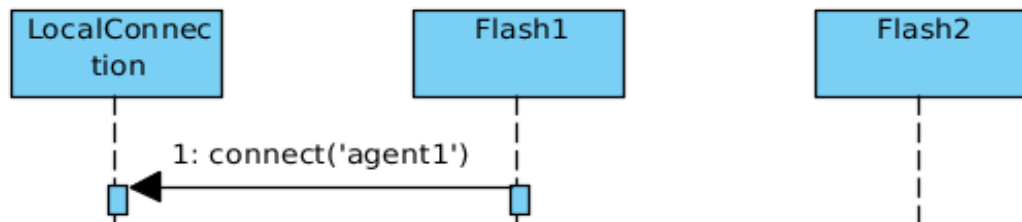

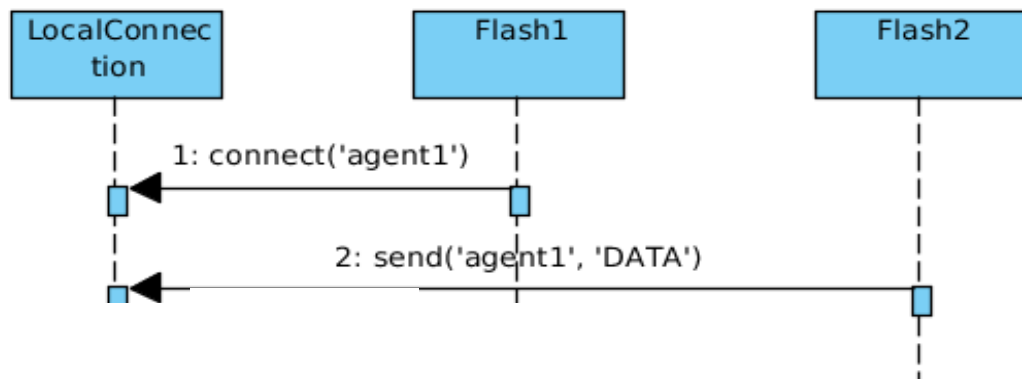

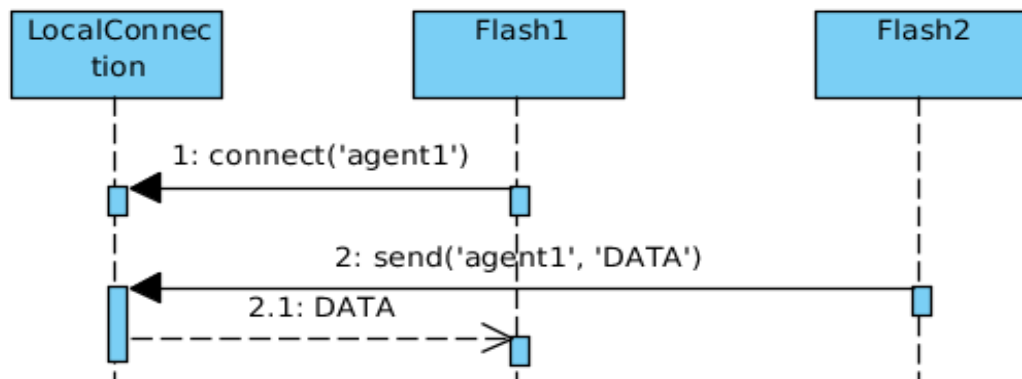

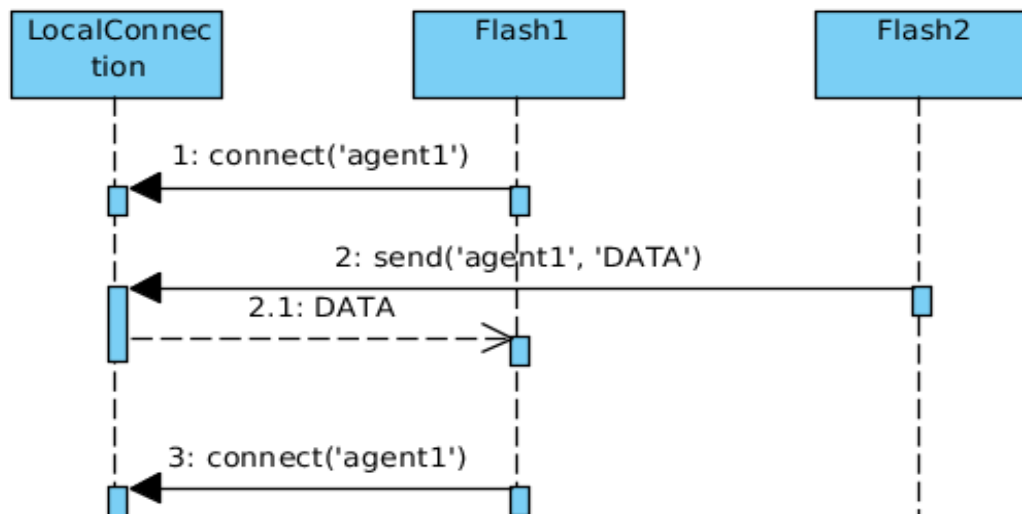

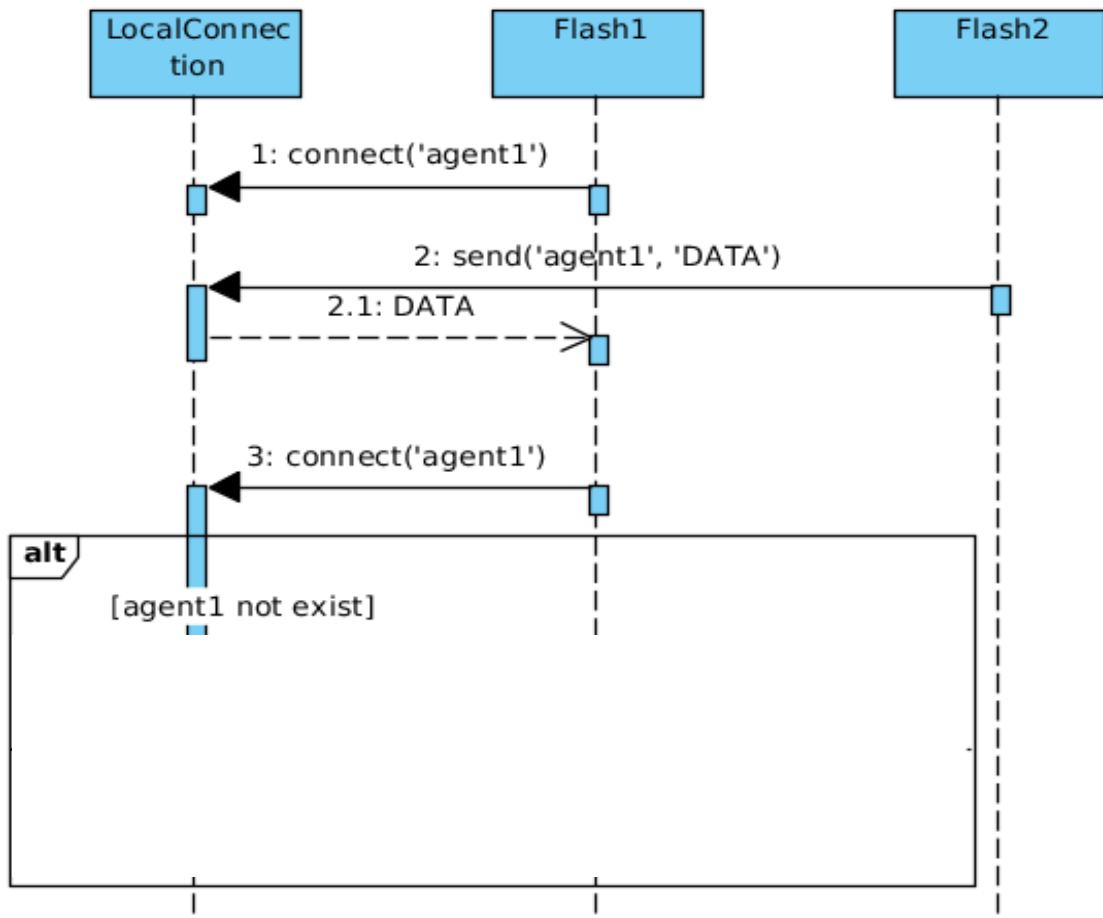

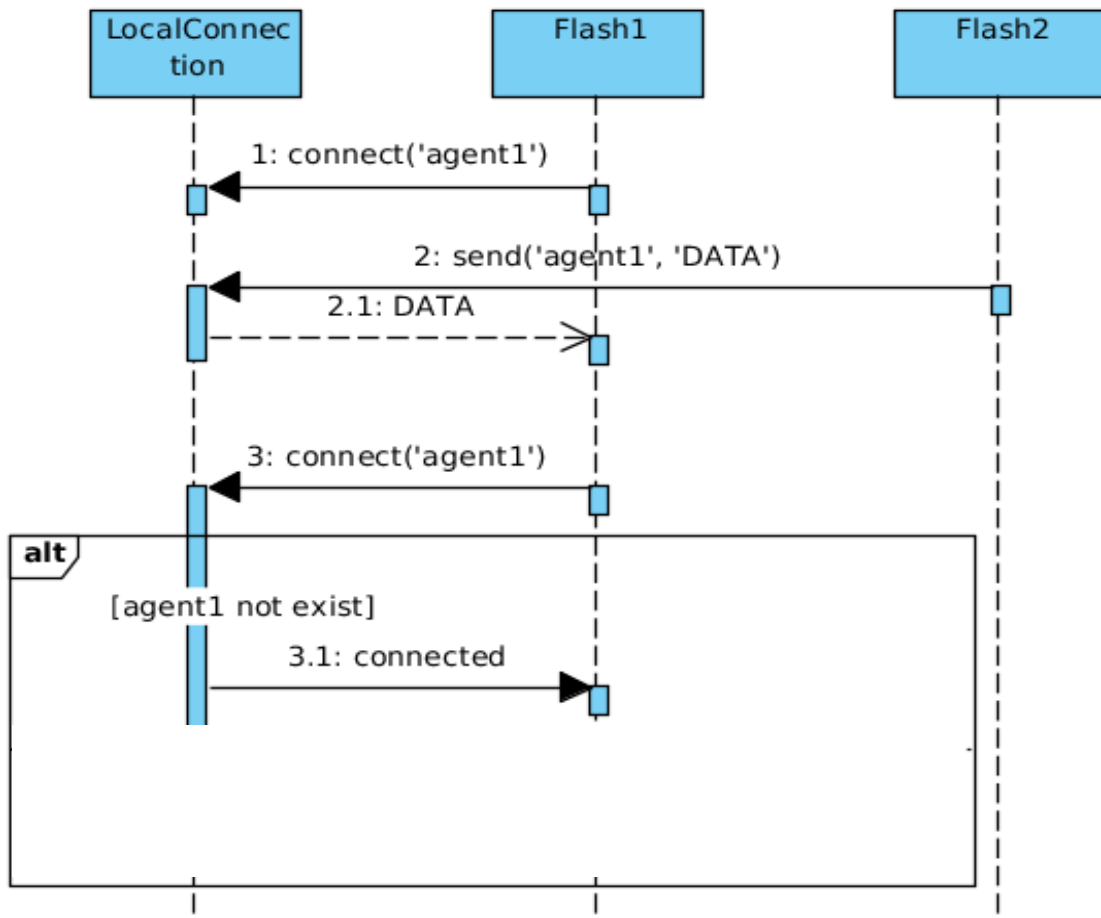

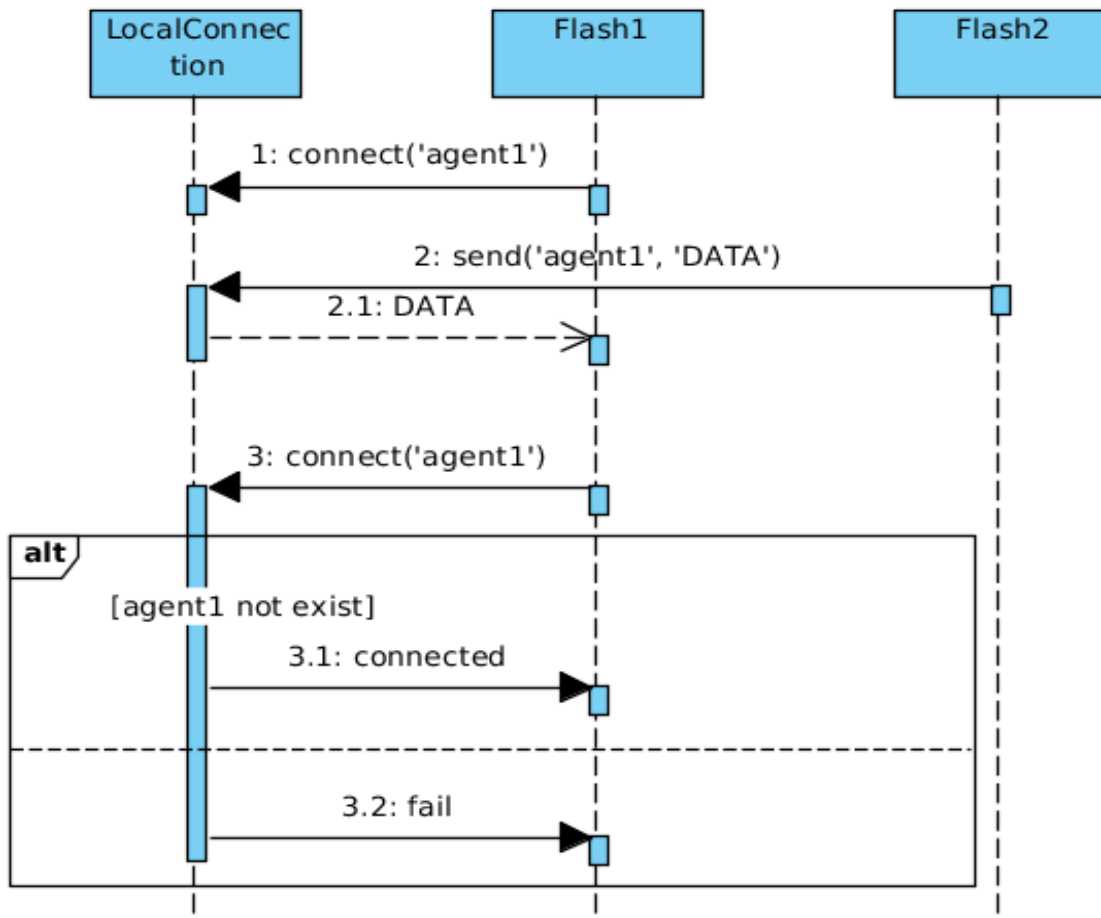

Router



Client

Client

Client

Client

Client



Client

FI

Client

FI

Client

FI

Client

FI

Client

FI



Client

FI

Client

FI

Client

FI

Client

FI

Client

FI

Router

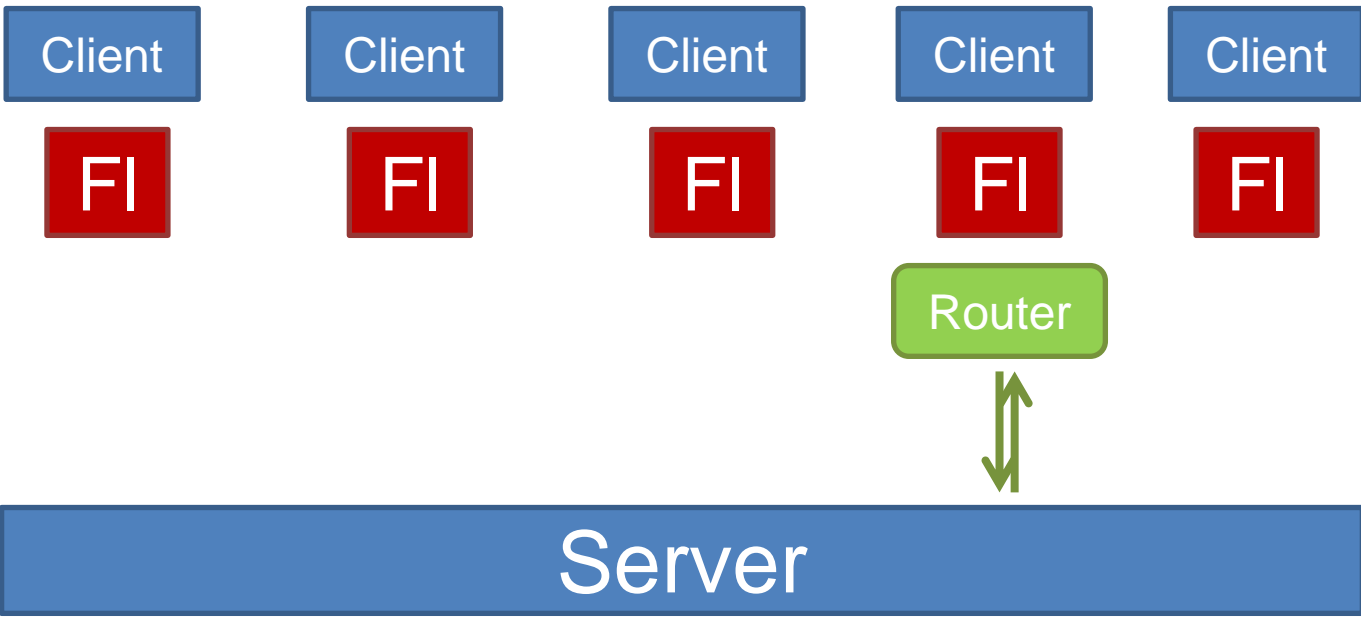



Client

FI

Client

FI

Client

FI

Client

FI

Client

FI

Router

Server

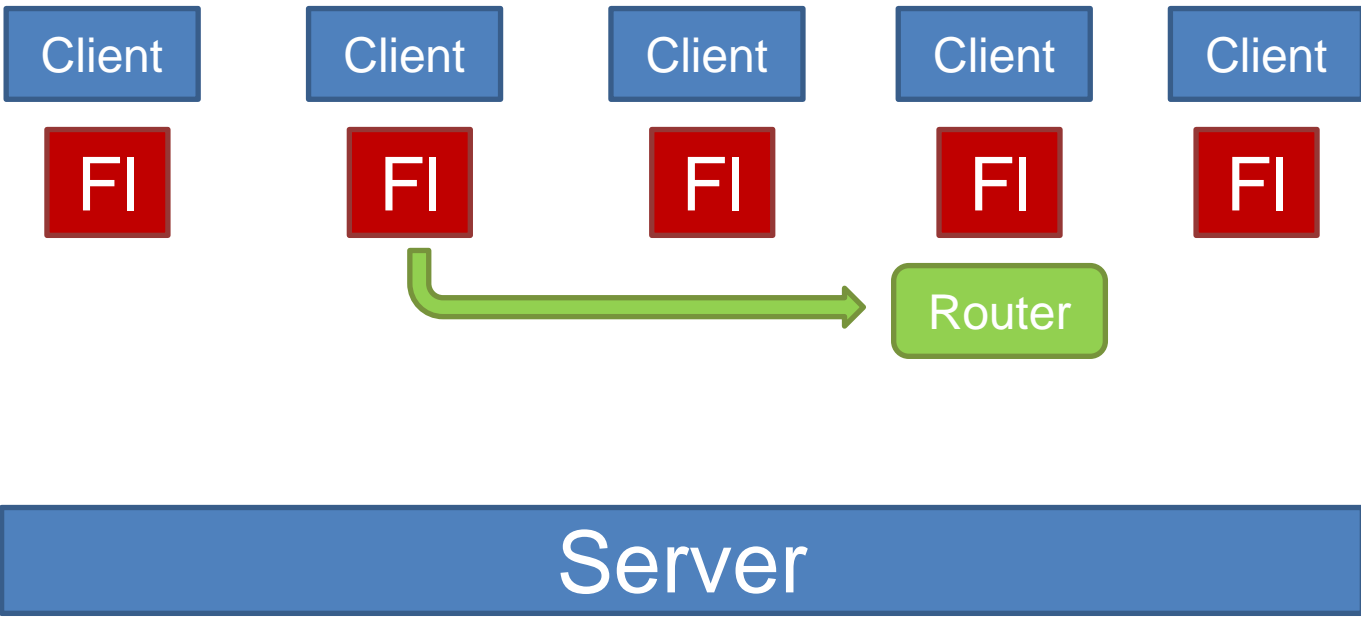

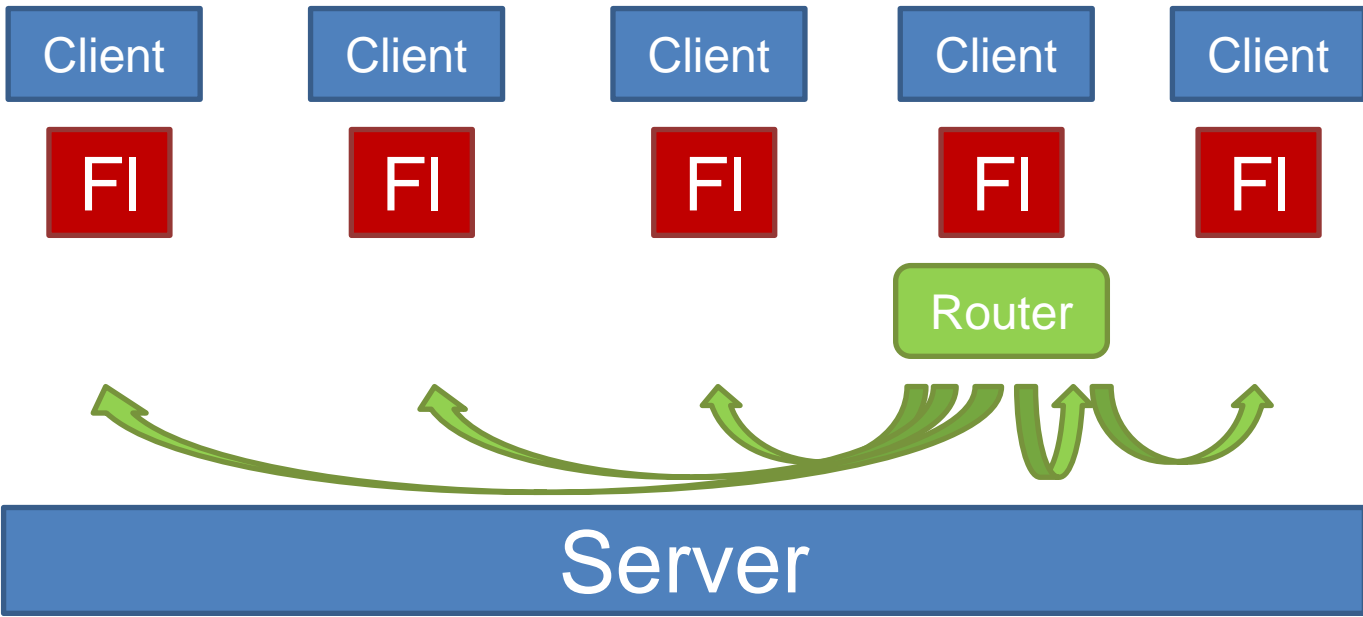

Flash – WebAgent 2.0 :

- Диспетчер в клиенте – router
- Есть хранилище, возможна синхронизация состояний
- Синхронизация событиями

Flash – WebAgent 2.0 :

- Диспетчер в клиенте – router
- Есть хранилище, возможна синхронизация состояний
- Синхронизация событиями

Минусы :

Flash – WebAgent 2.0 :

- Диспетчер в клиенте – router
- Есть хранилище, возможна синхронизация состояний
- Синхронизация событиями

Минусы :

- Глюки флеша

Flash – WebAgent 2.0 :

“Подводные камни”:

Flash – WebAgent 2.0 :

“Подводные камни”:

- Хрупкость системы

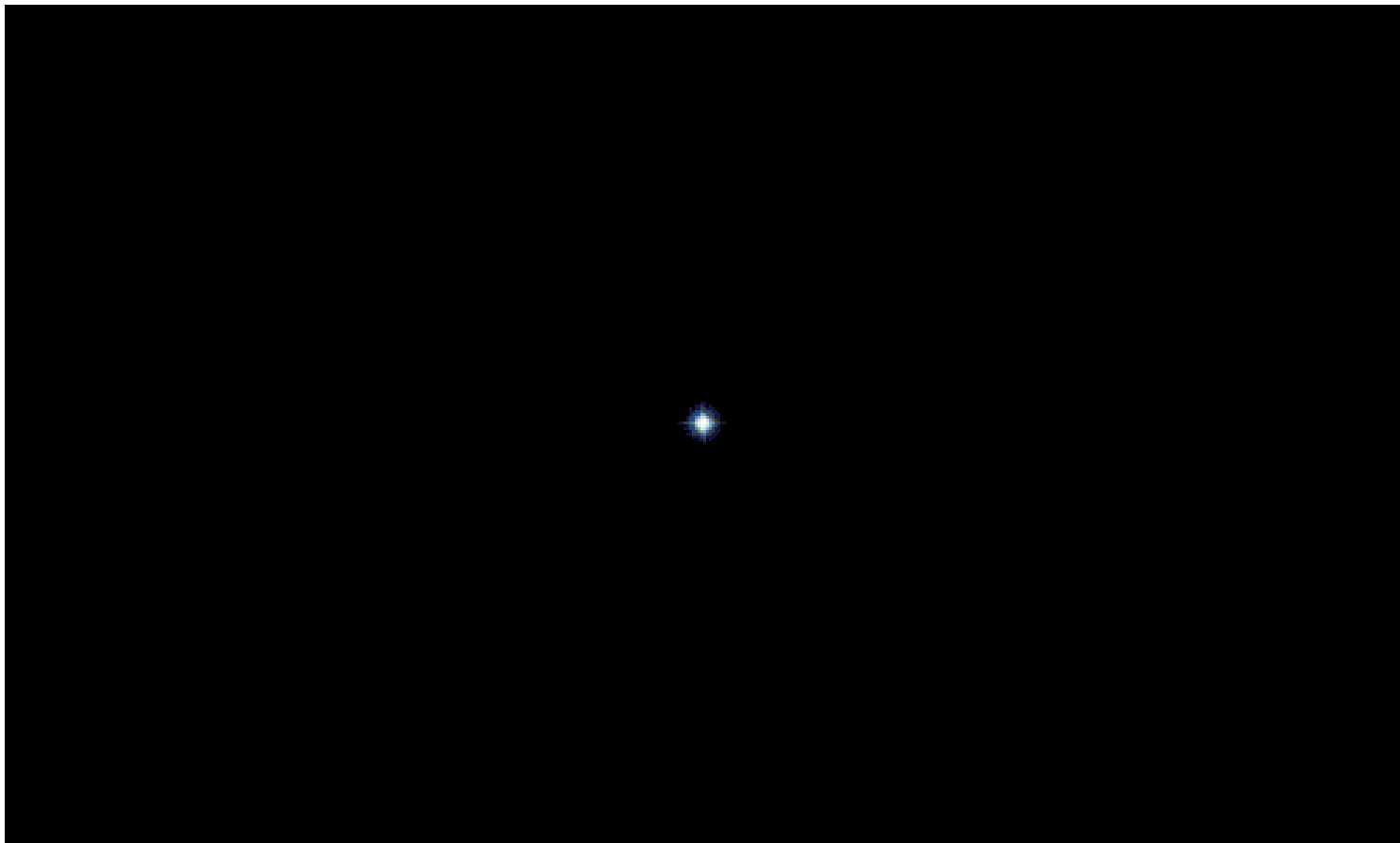

HTML



WebStorage – WebAgent 3.0 :

WebStorage – WebAgent 3.0 :

- Синхронизация состояний

Синхронизация состояний

Router



Router

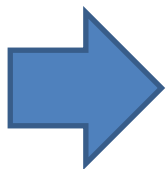

Router





Router





Router

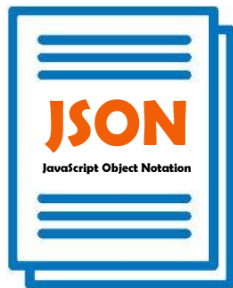



Router

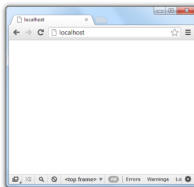

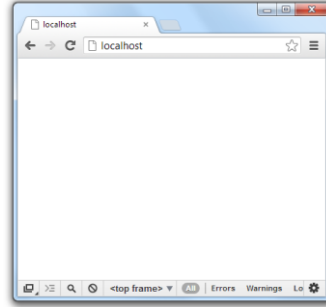
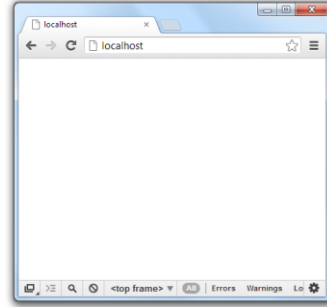
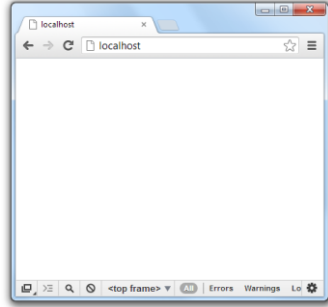
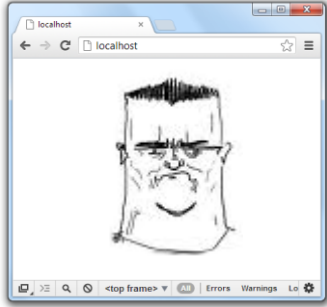

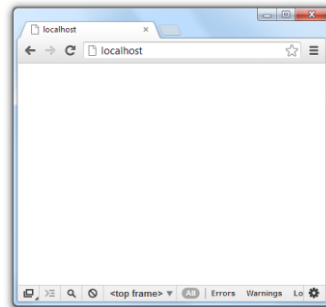
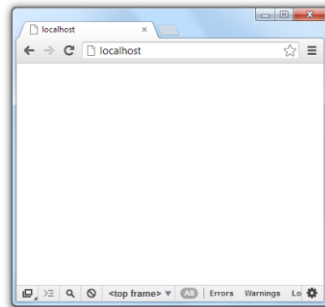
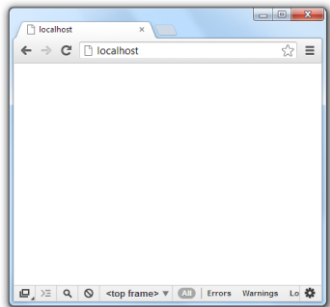
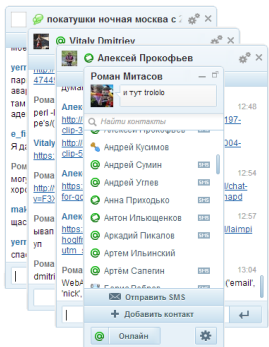

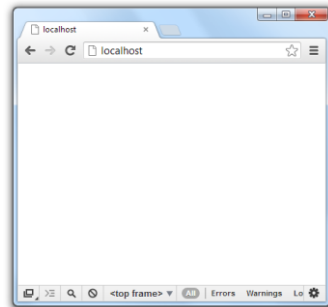
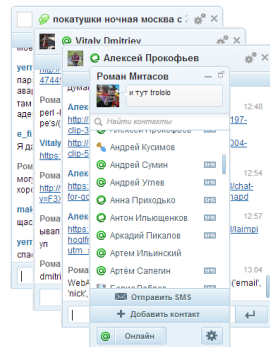
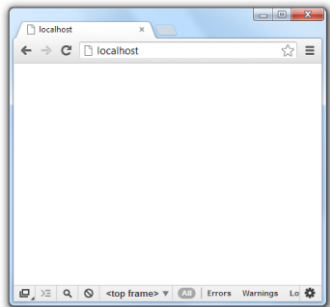
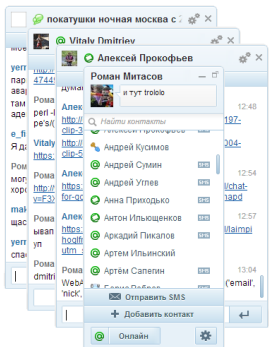

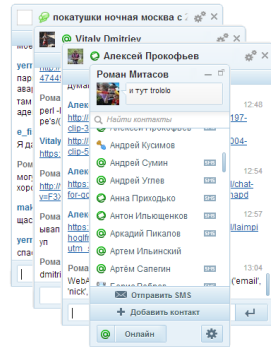
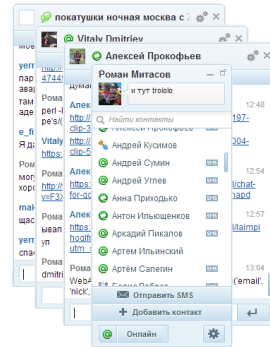
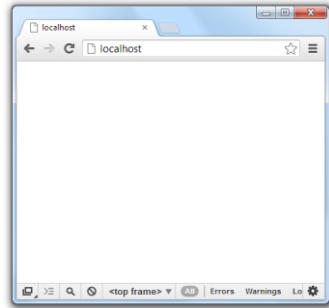
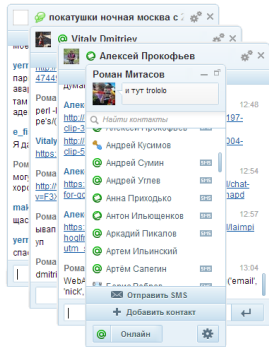

WebStorage – WebAgent 3.0 :

- Синхронизация состояний

WebStorage – WebAgent 3.0 :

- Синхронизация состояний
- Задача выбора роутера

Выбор роутера

win1



win1



fm1



win1



fm1



strg



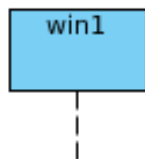

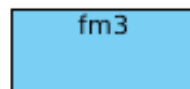
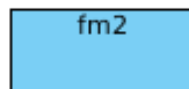
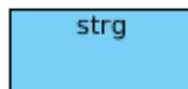
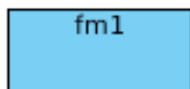
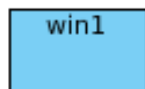

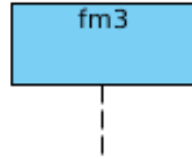
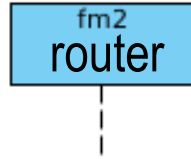
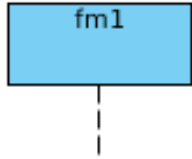
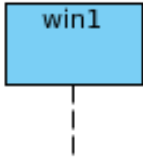

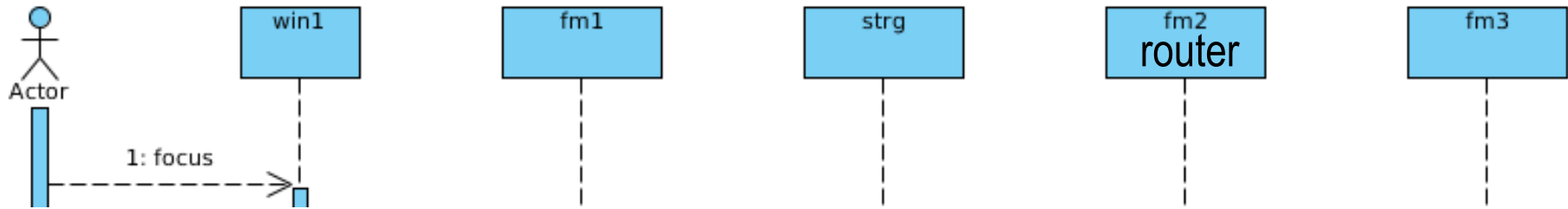

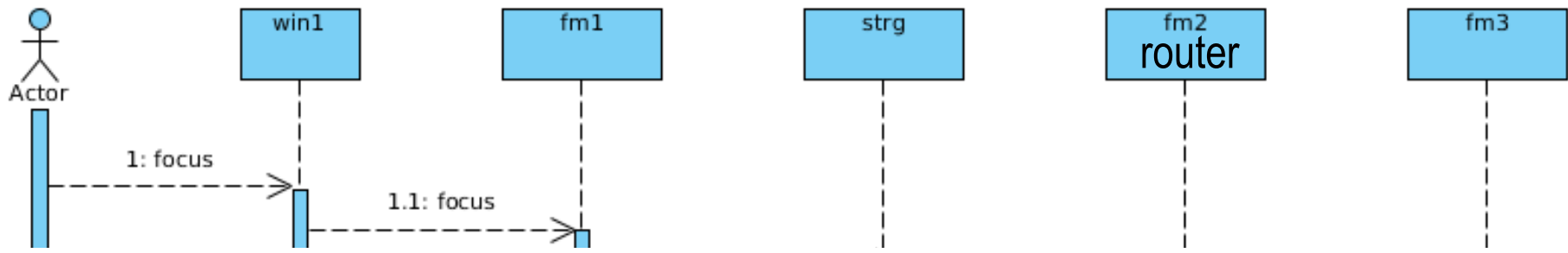

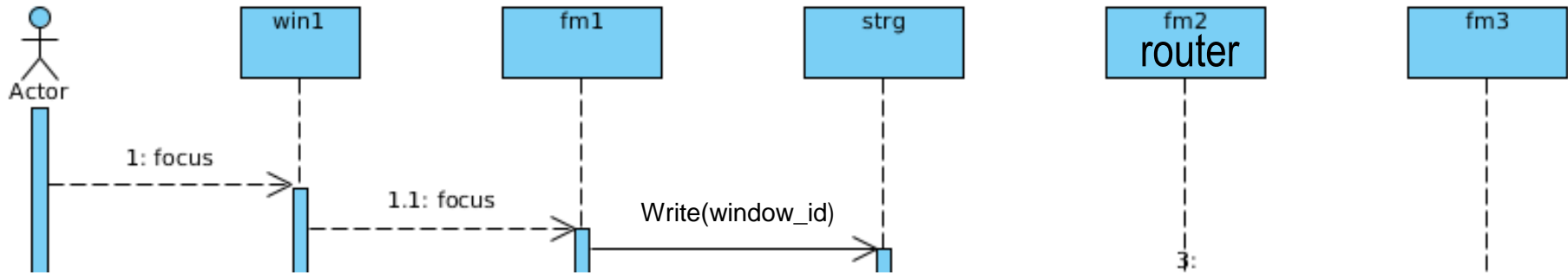

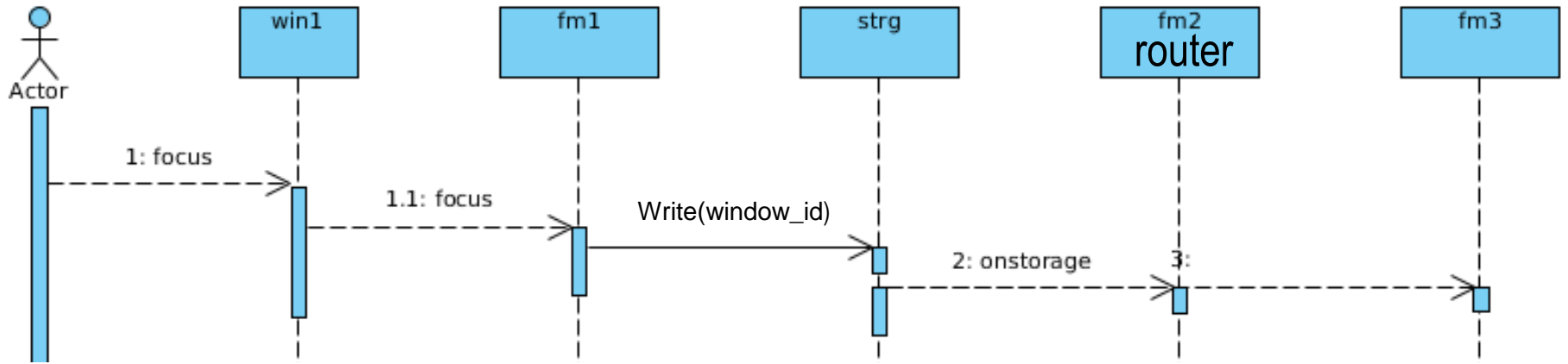

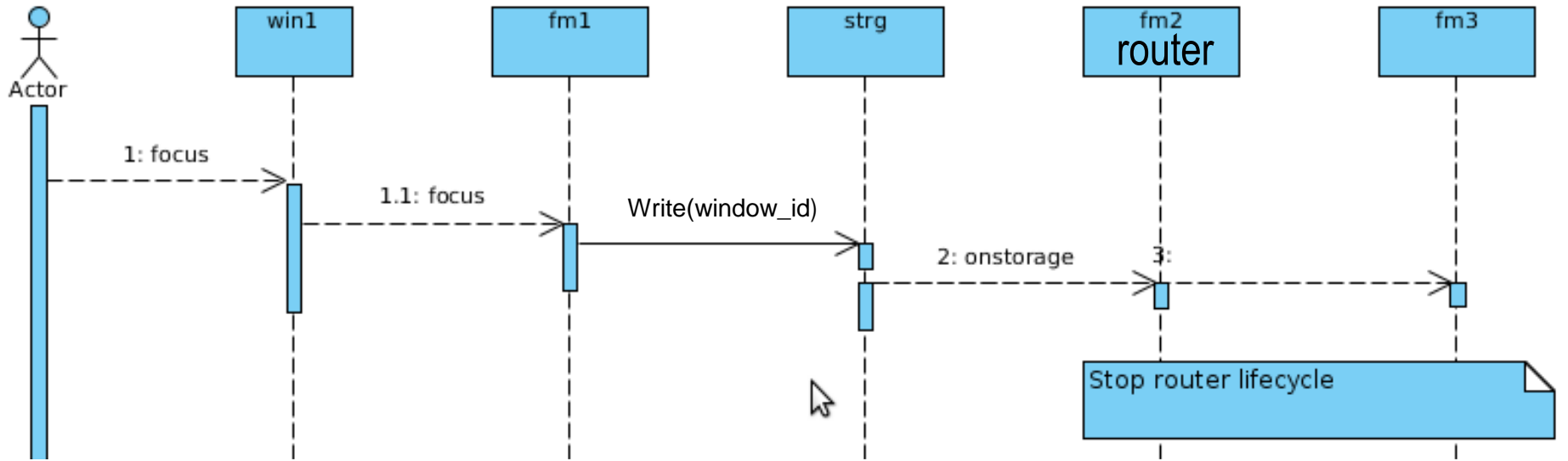

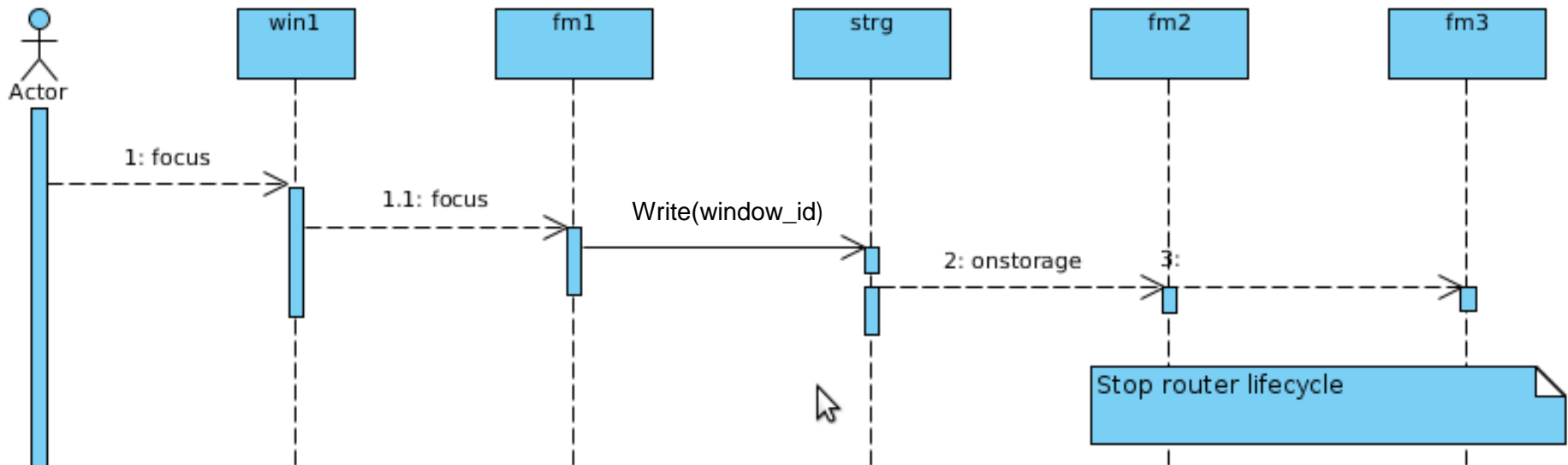

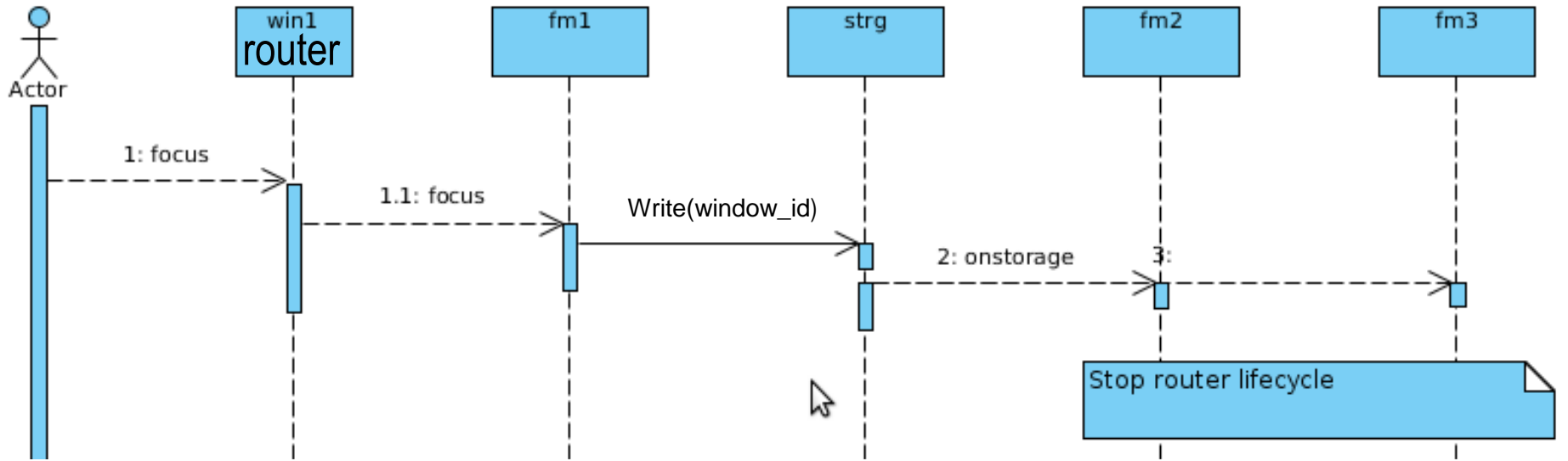

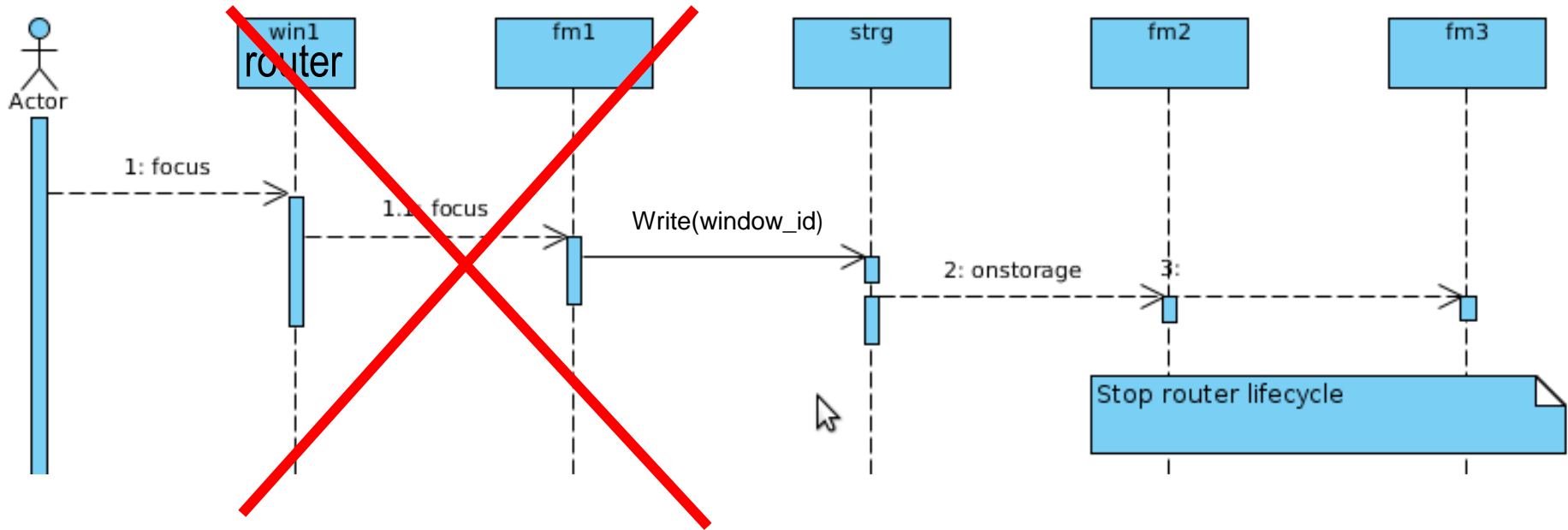

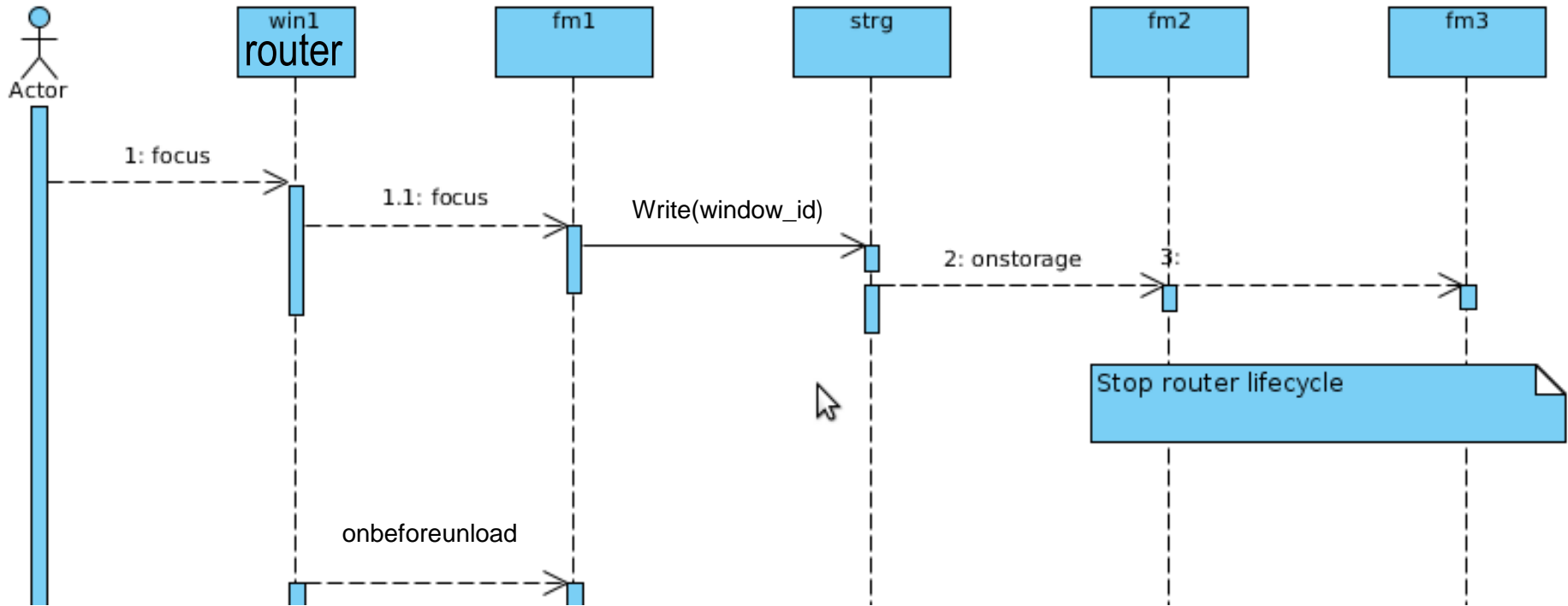

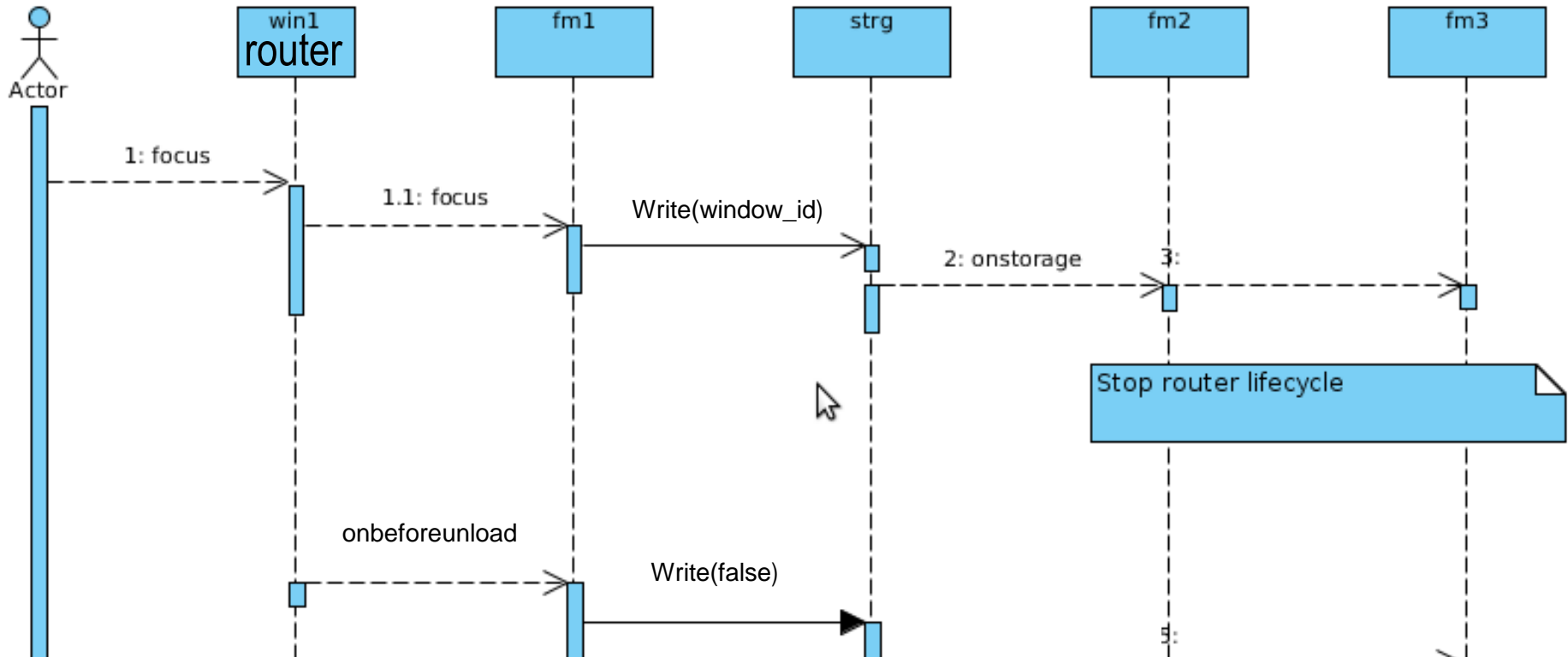

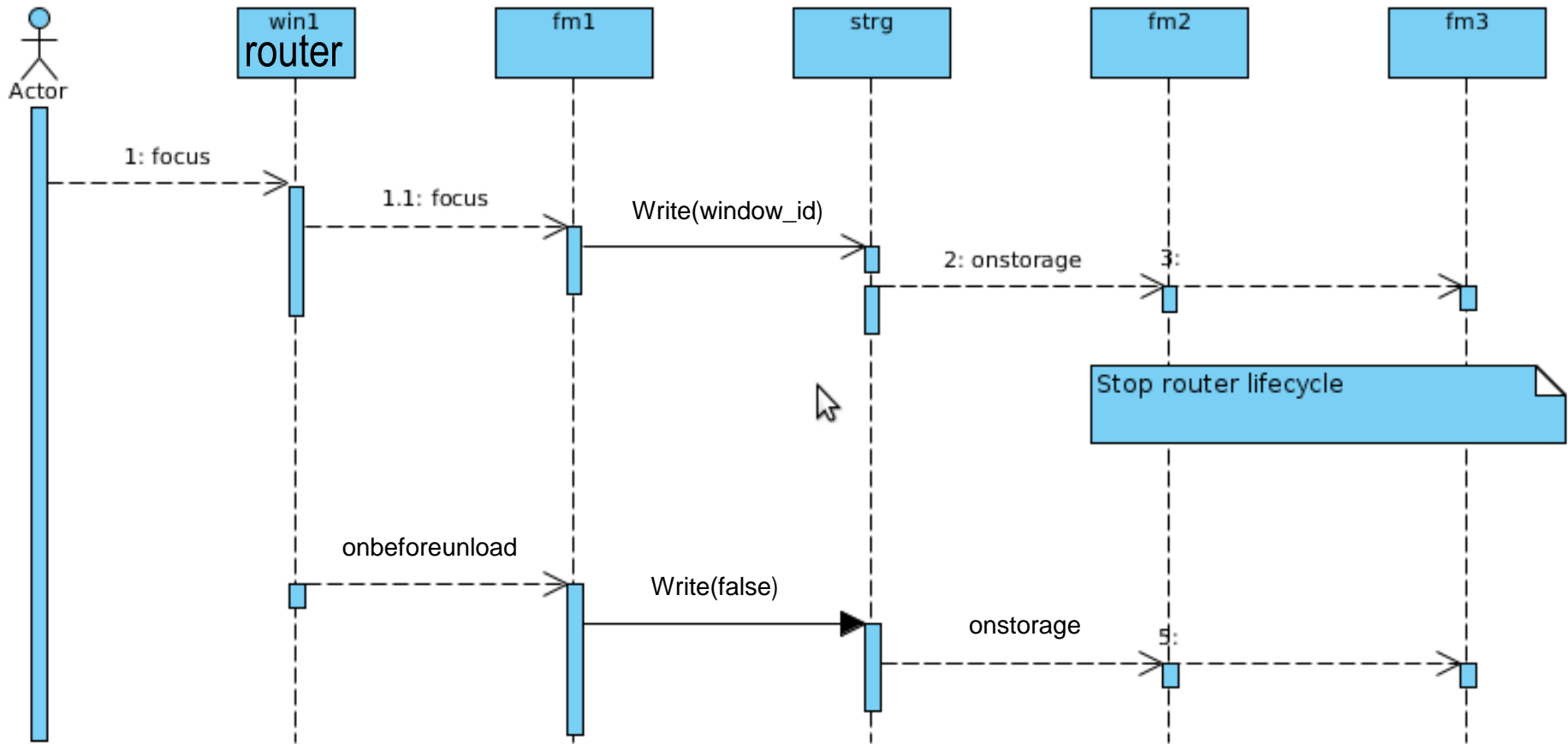

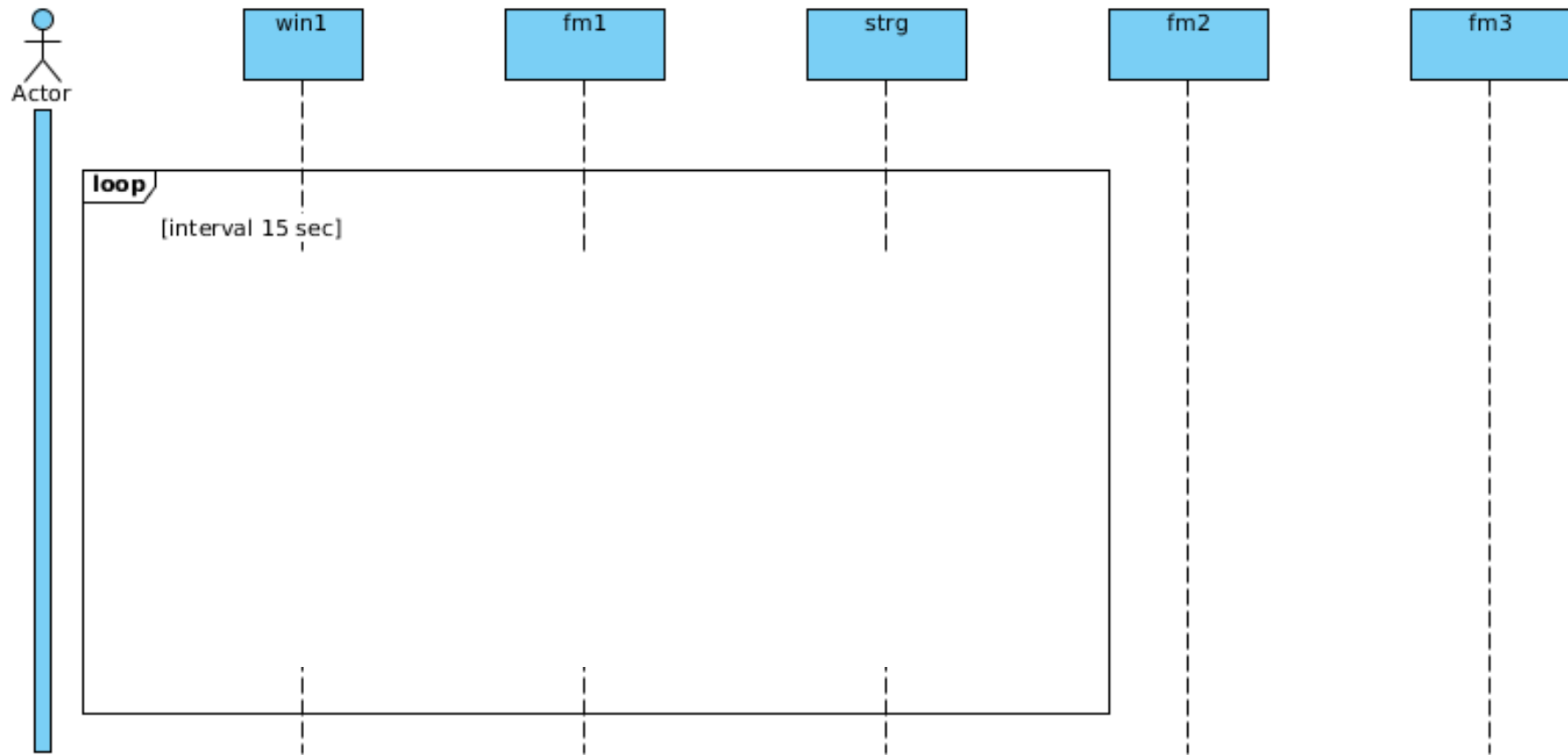

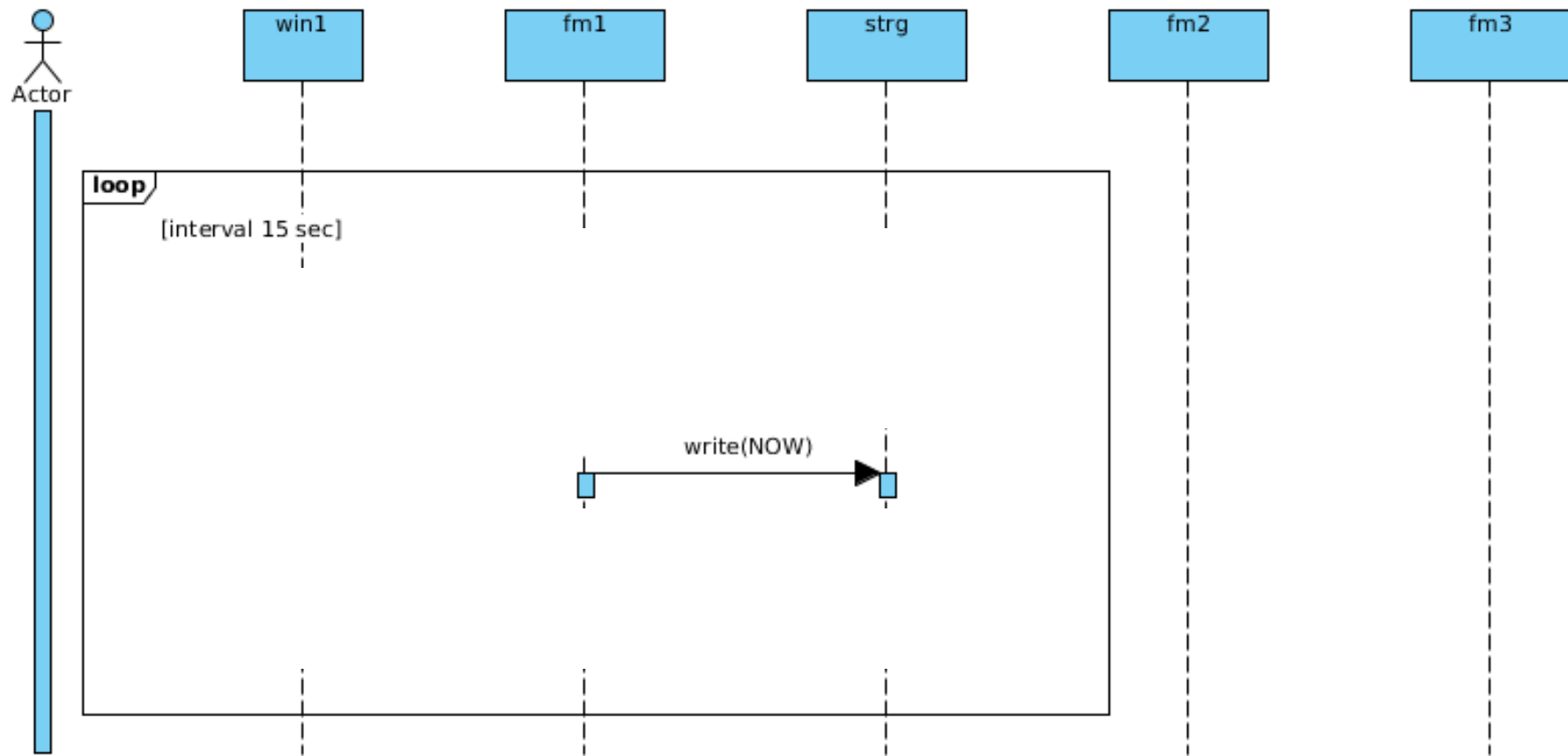

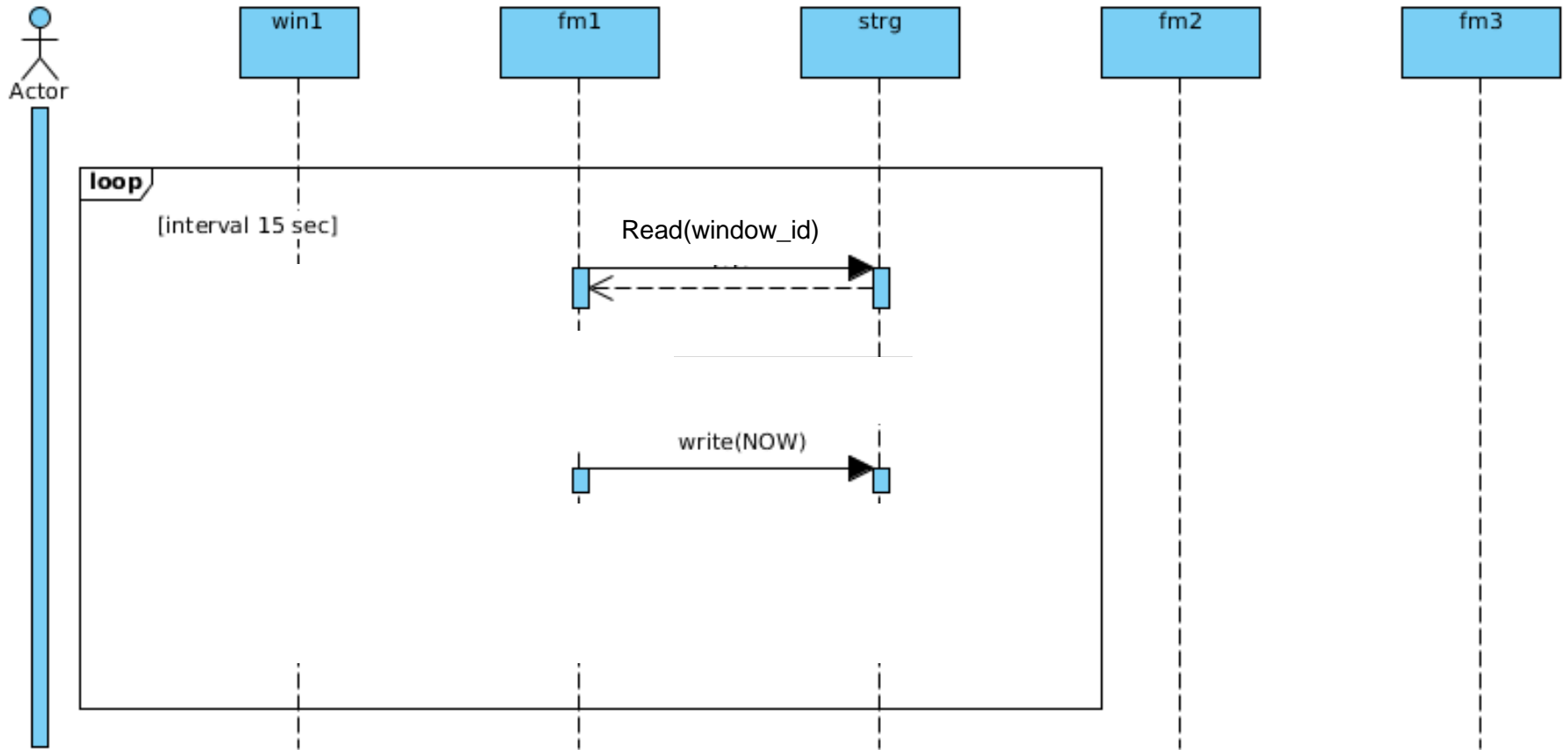

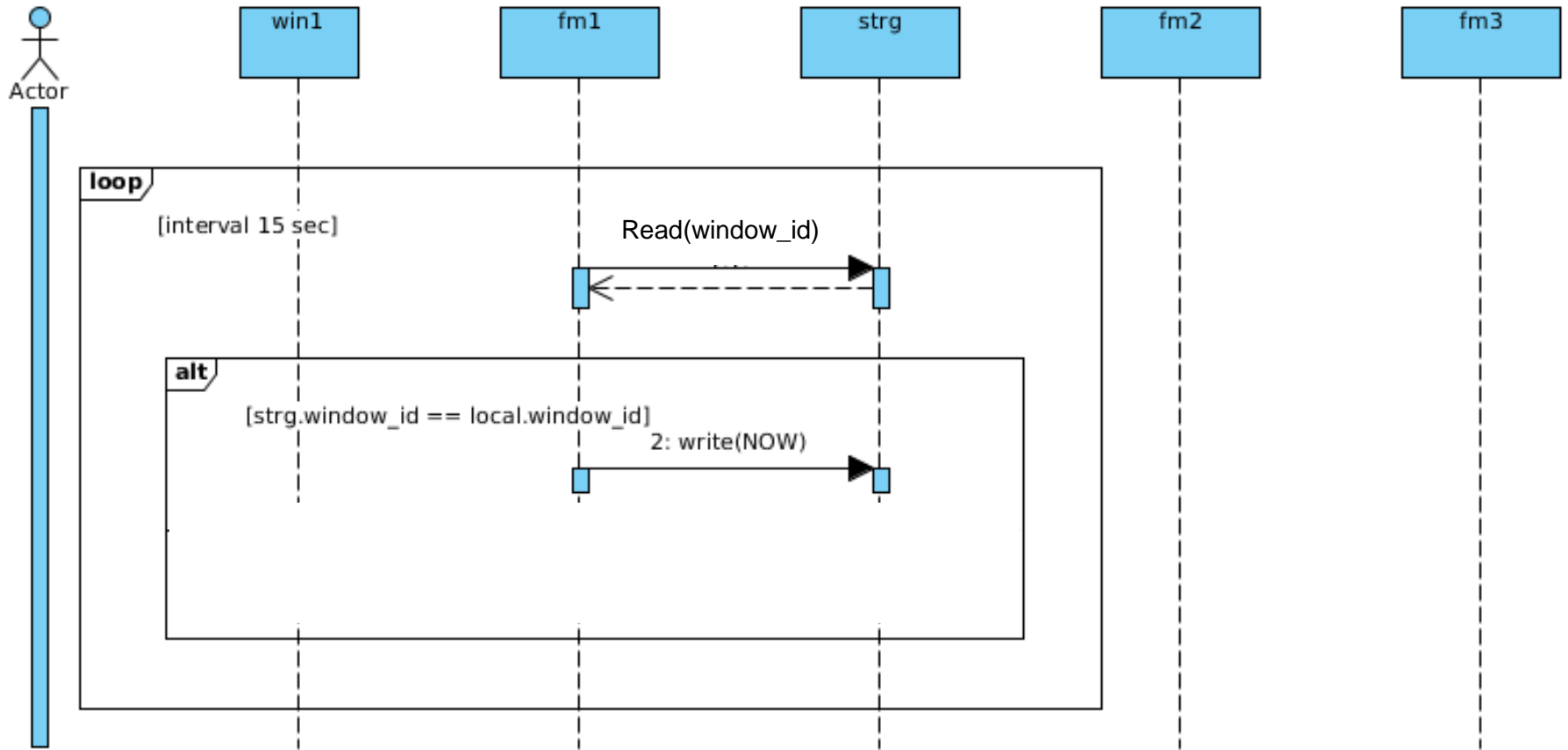

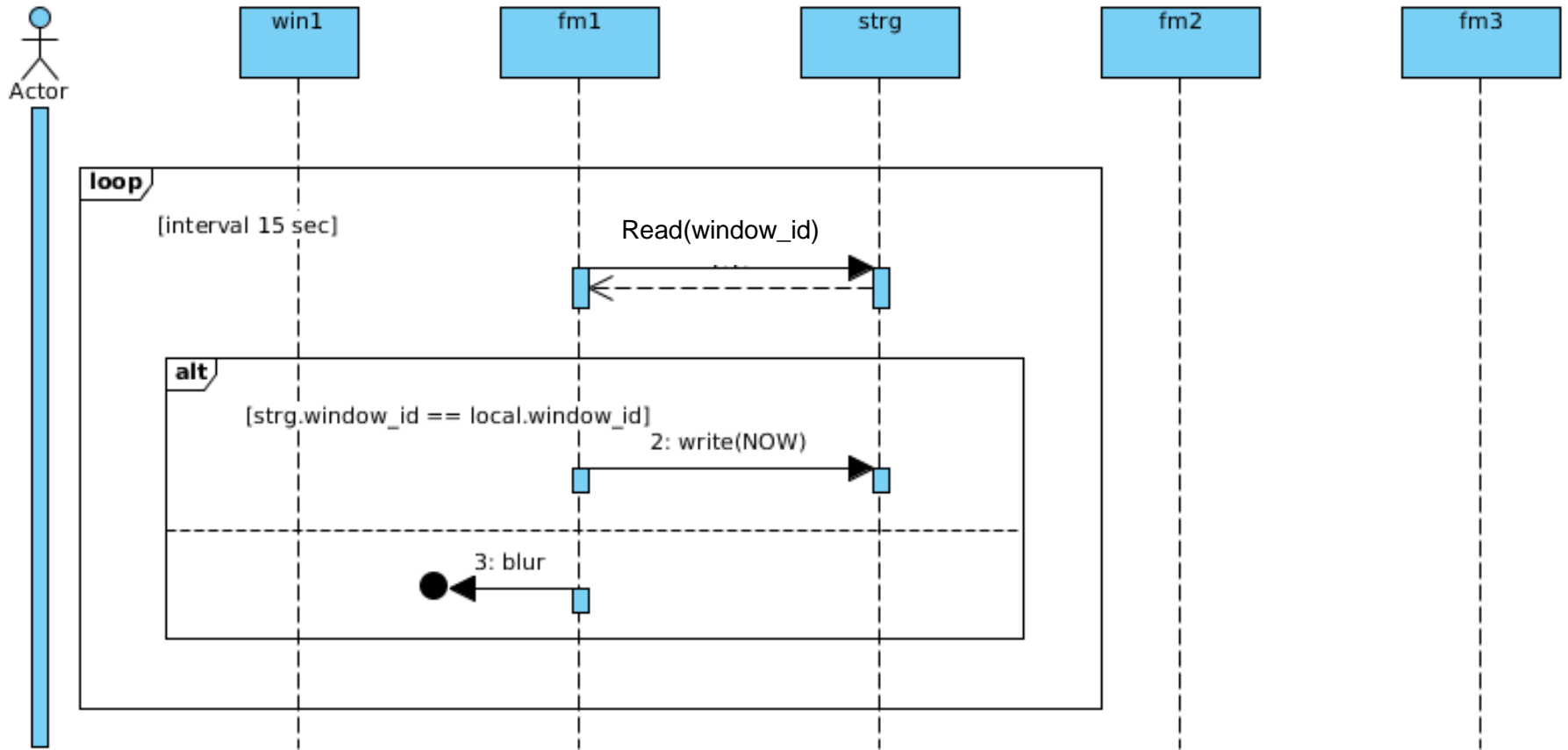

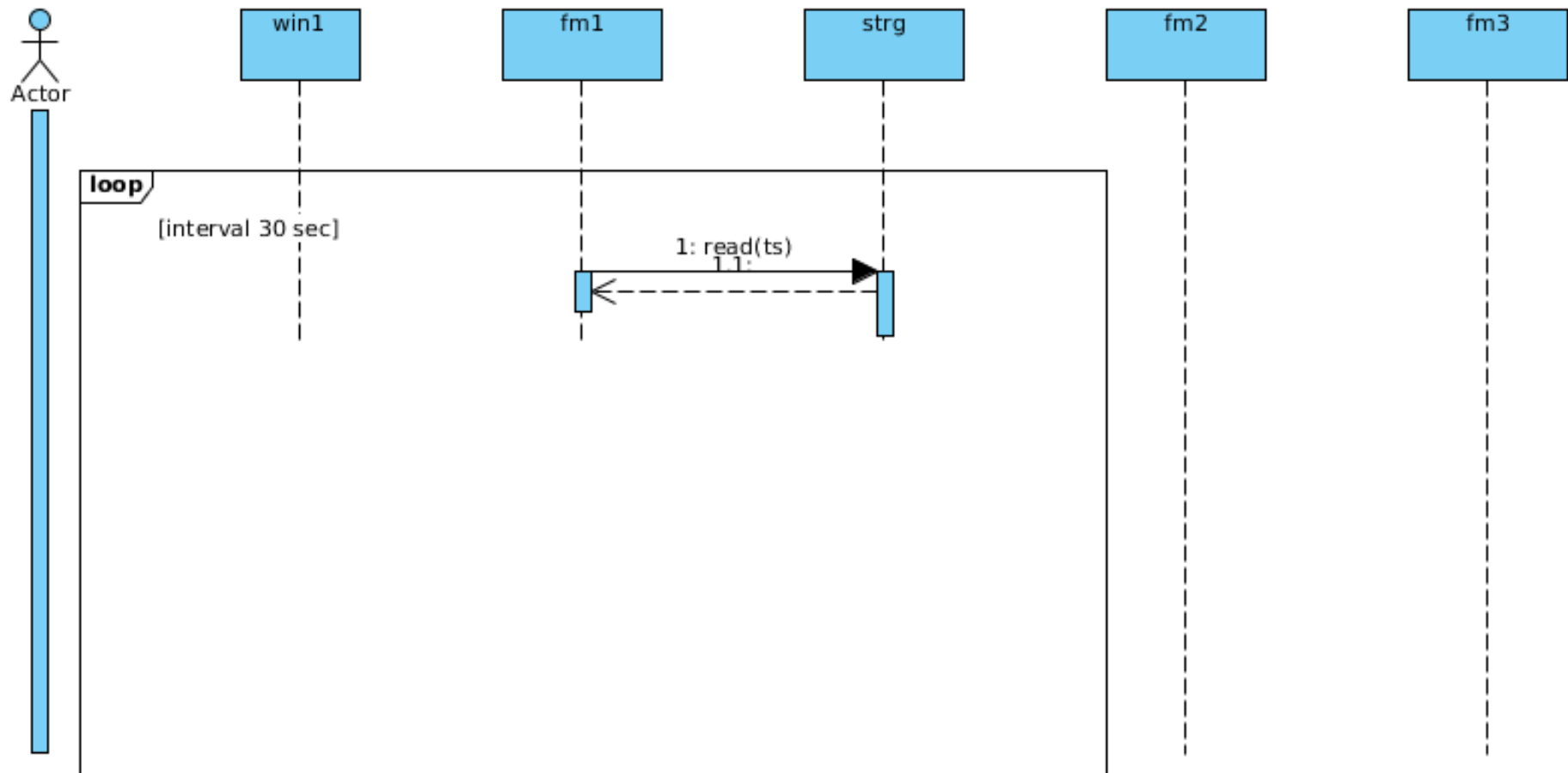

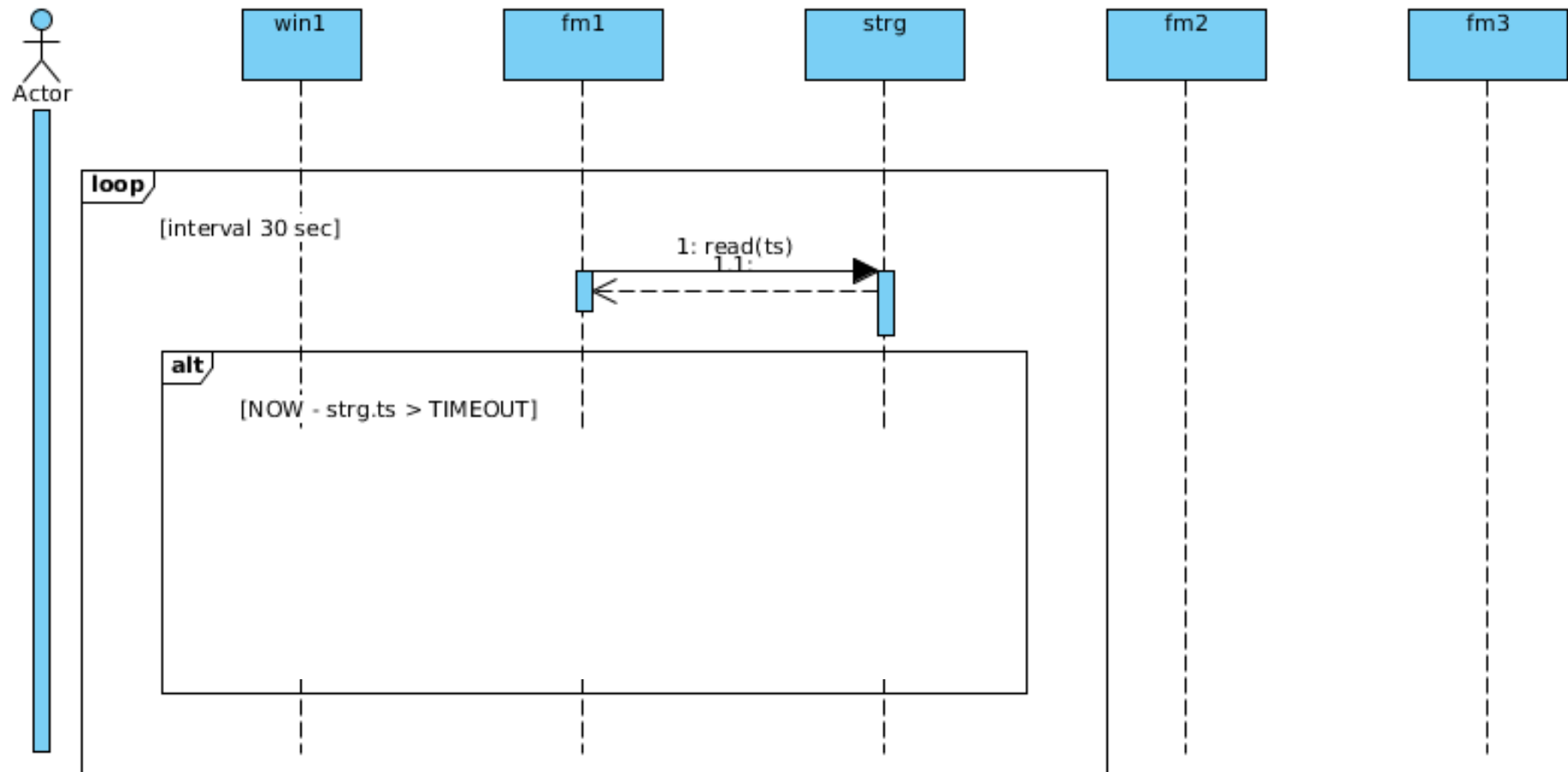

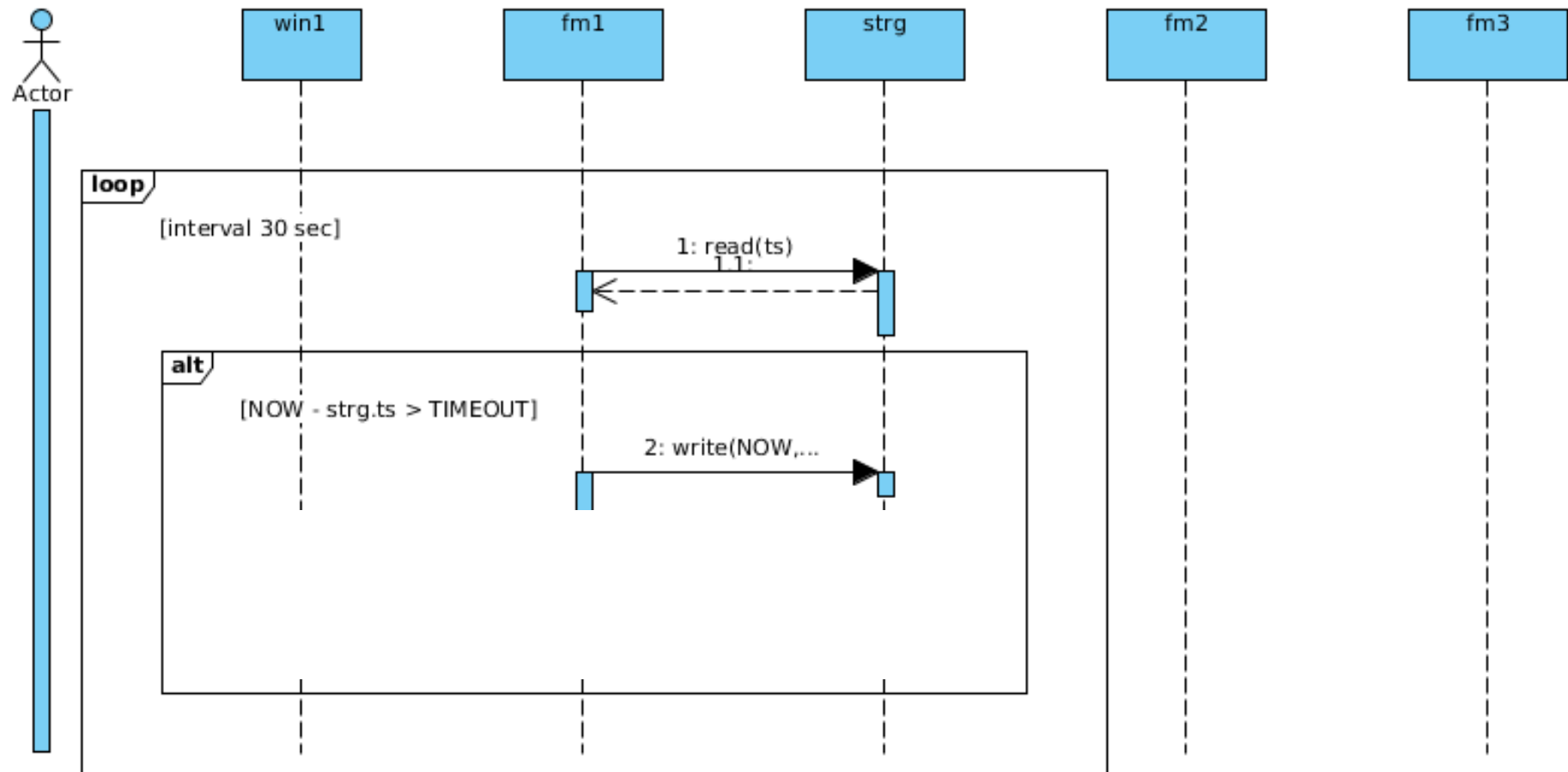

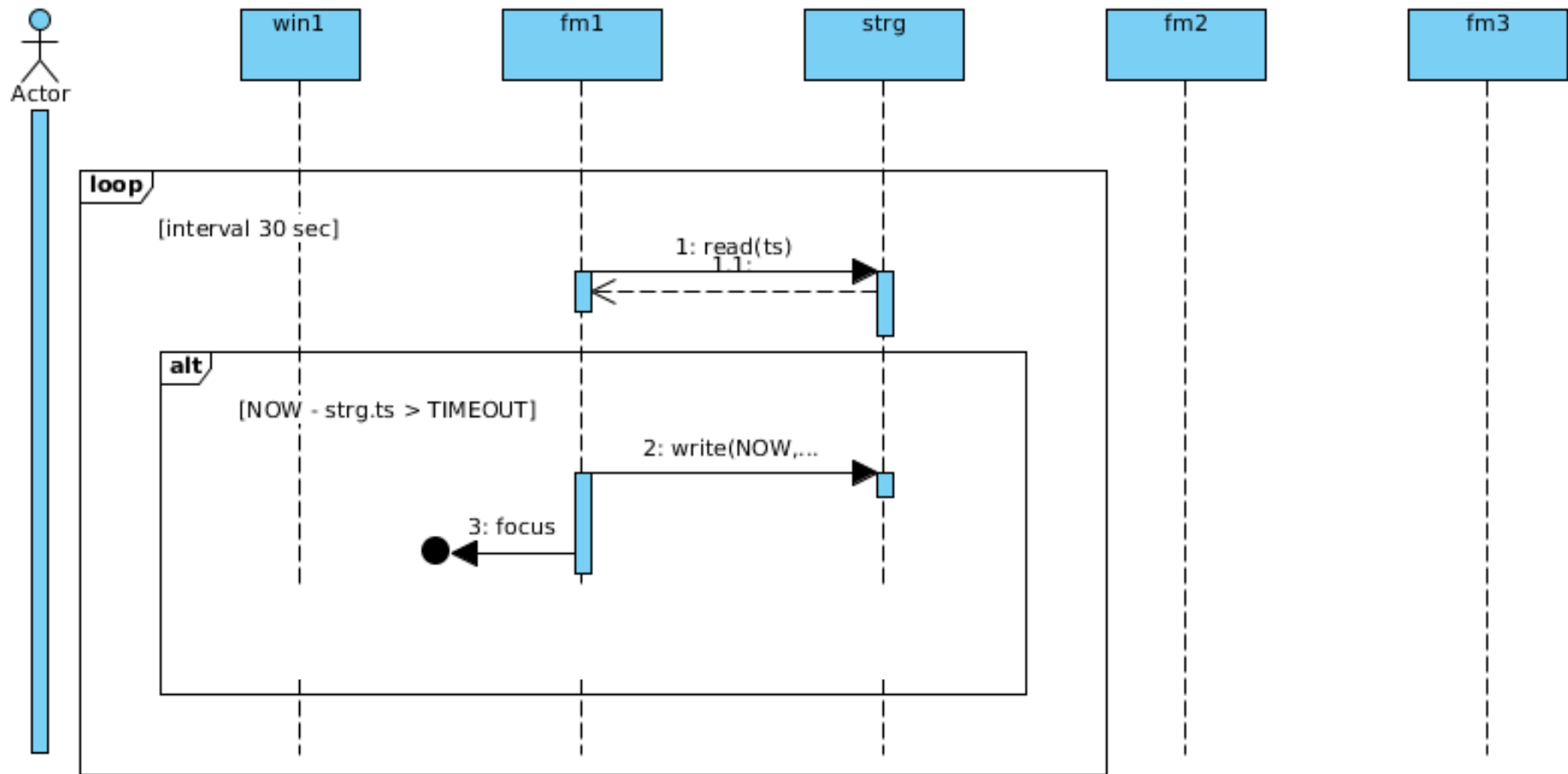

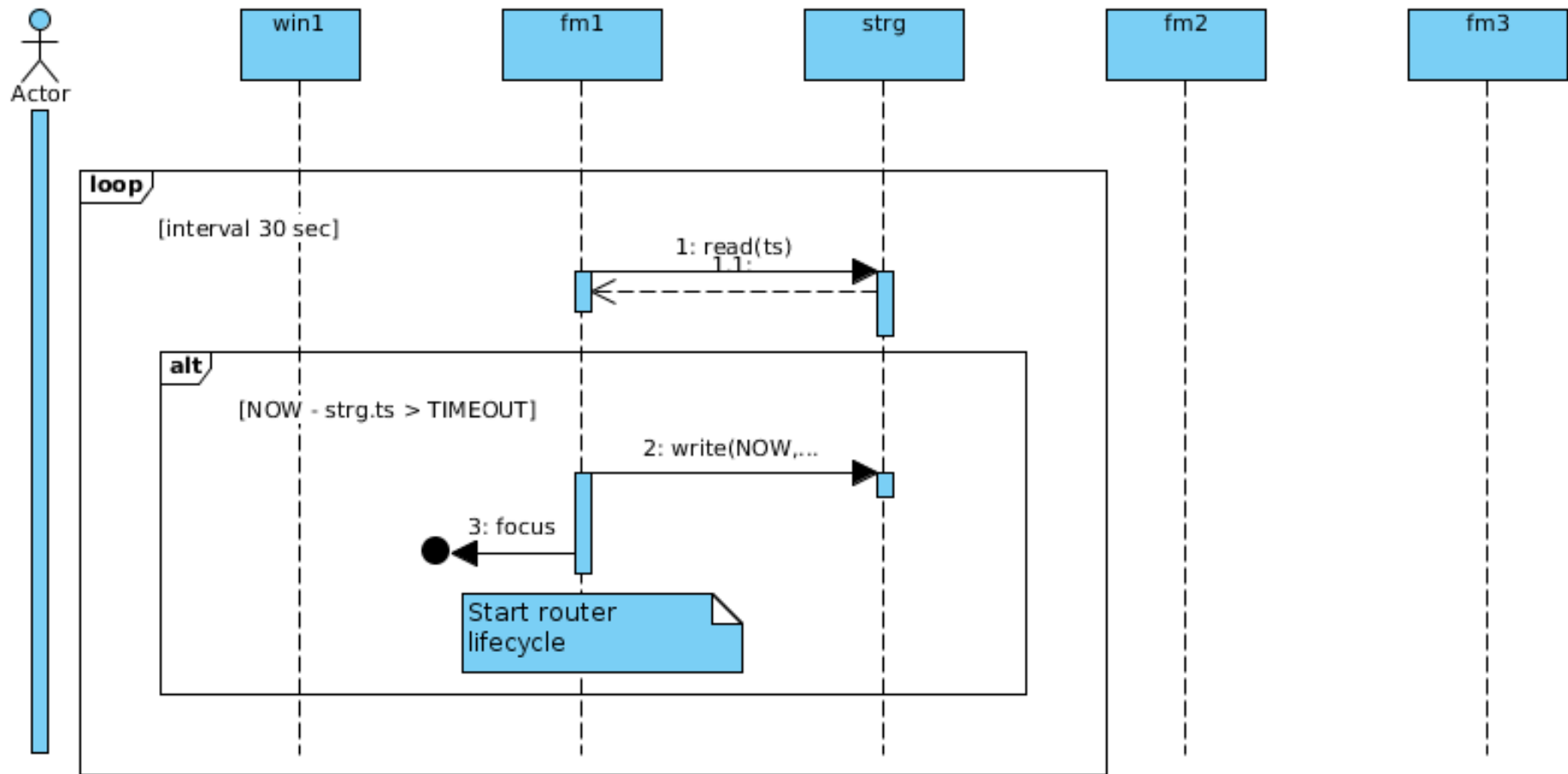

WebStorage – WebAgent 3.0 :

- Синхронизация состояний
- Задача выбора роутера

WebStorage – WebAgent 3.0 :

- Синхронизация состояний
- Задача выбора роутера

“Подводные камни”:

WebStorage – WebAgent 3.0 :

- Синхронизация состояний
- Задача выбора роутера

“Подводные камни”:

- Баги реализации в браузерах

Баги реализации в браузерах:

Баги реализации в браузерах:

- `onstorage`

onStorage

```
localStorage.testvar = 0;
```

```
localStorage.testvar = 0;
```

```
for(var i = 0; i < 3; i++) {
```

```
}
```

```
localStorage.testvar = 0;
```

```
for(var i = 0; i < 3; i++) {  
    localStorage.testvar++;  
}
```

```
localStorage.testvar = 0;
console.log(localStorage.testvar);
for(var i = 0; i < 3; i++) {
    localStorage.testvar++;
    console.log(localStorage.testvar);
}
```



```
window.addEventListener('storage', function (e) {  
    console.log(e.key)  
}, true)
```



```
window.addEventListener('storage', function (e) {  
    console.log(e.key, e.newValue )  
}, true)
```

```
window.addEventListener('storage', function (e) {  
    console.log(e.key, e.newValue, e.oldValue)  
}, true)
```

```
window.addEventListener('storage', function (e) {  
    console.log(e.key, e.newValue, e.oldValue,  
    localStorage.testvar)  
}, true)
```

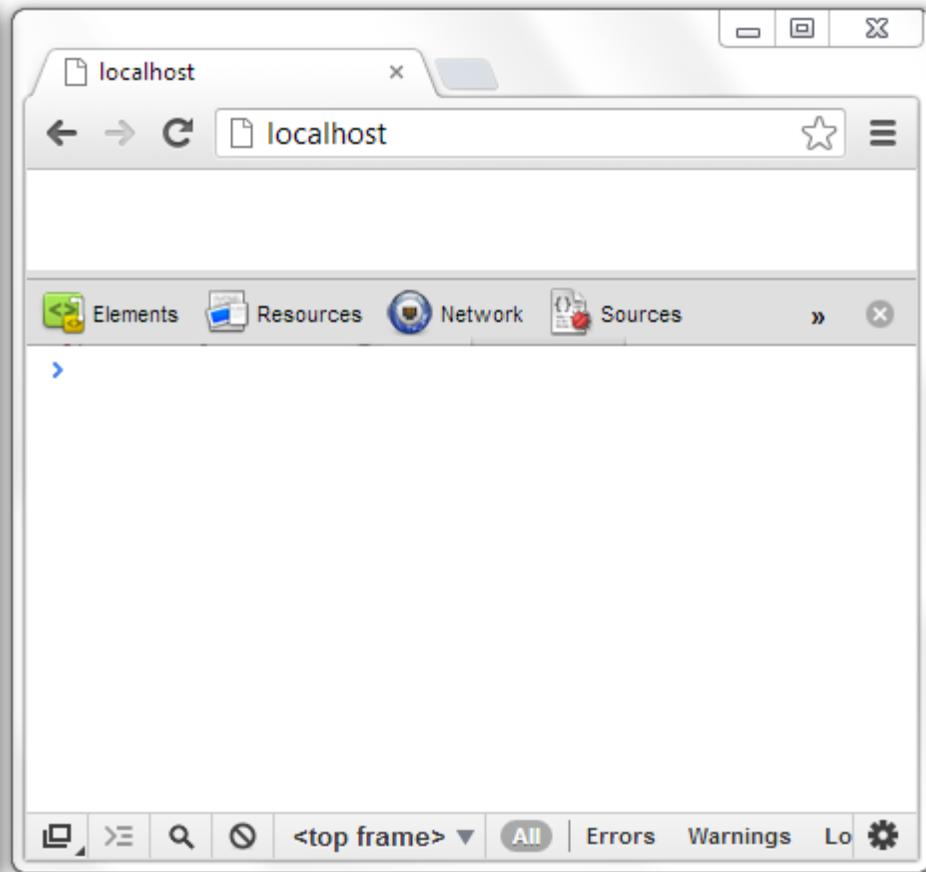
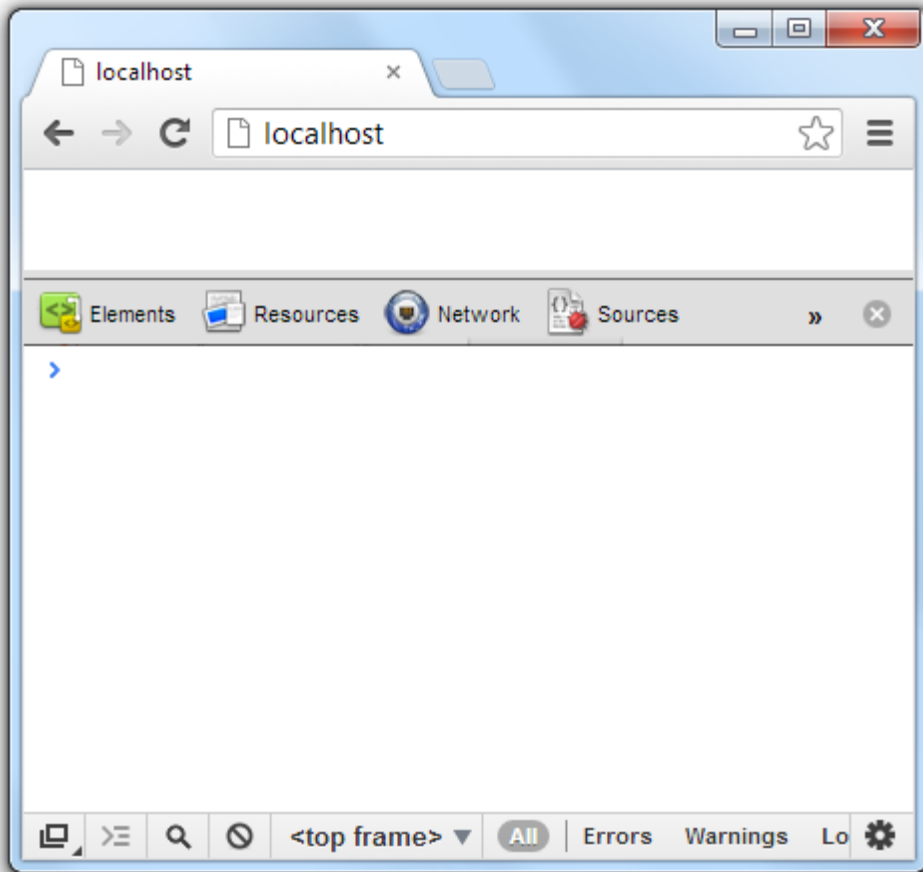

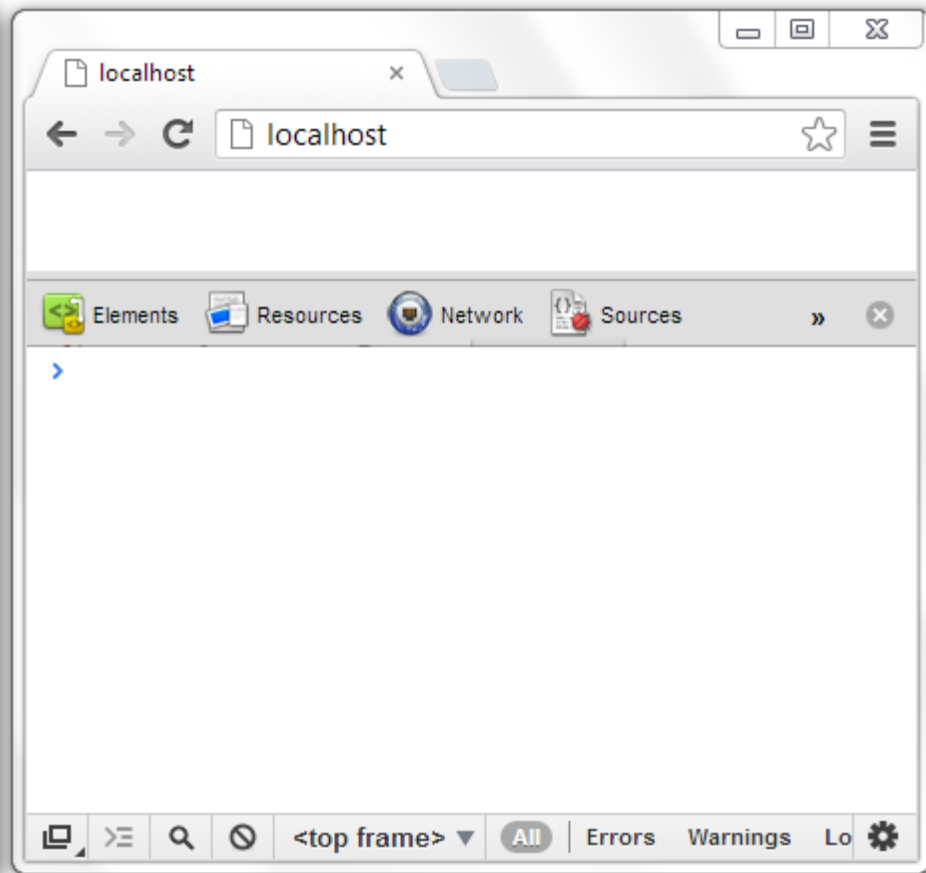
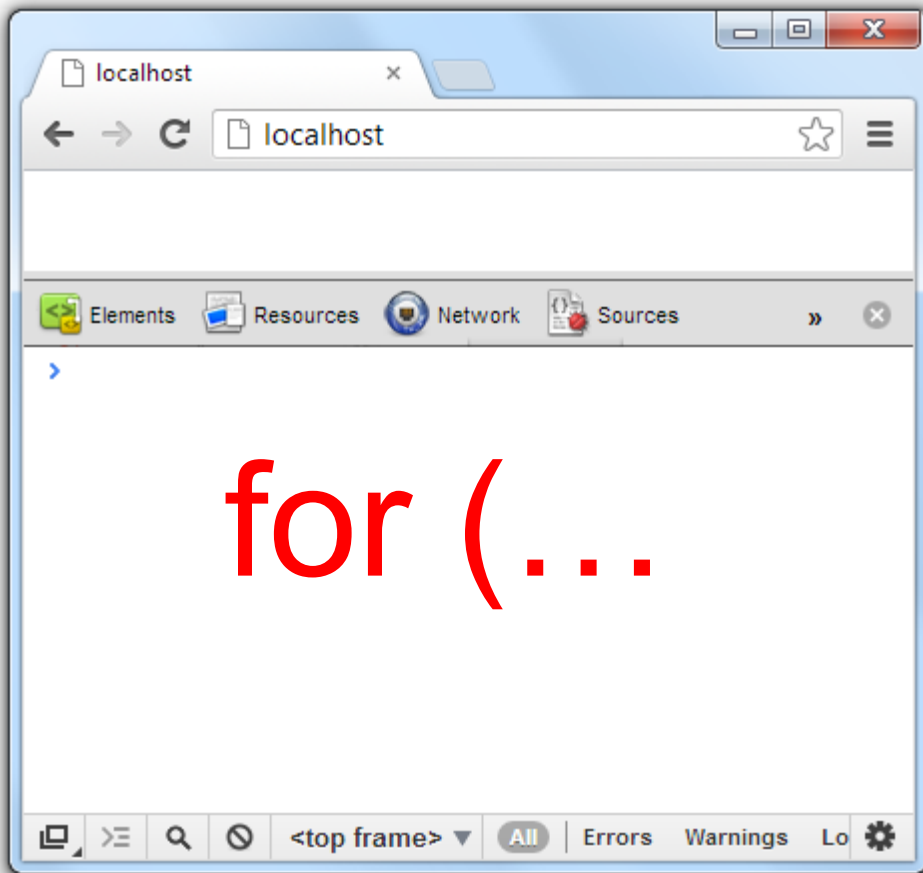

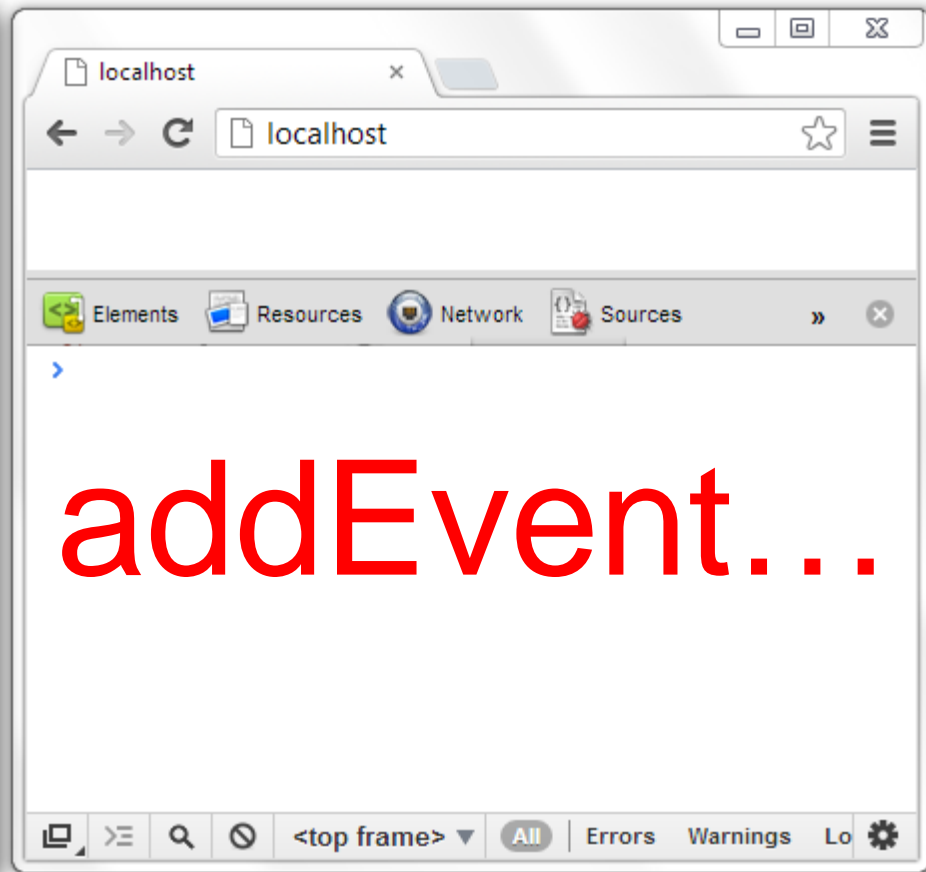
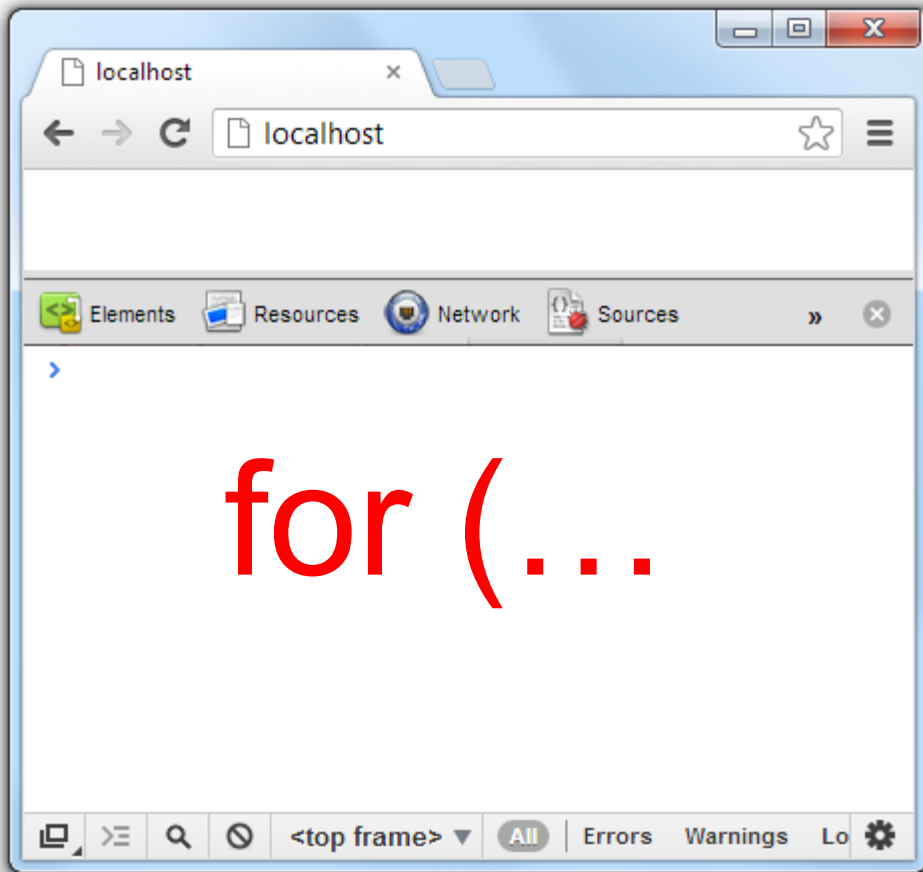

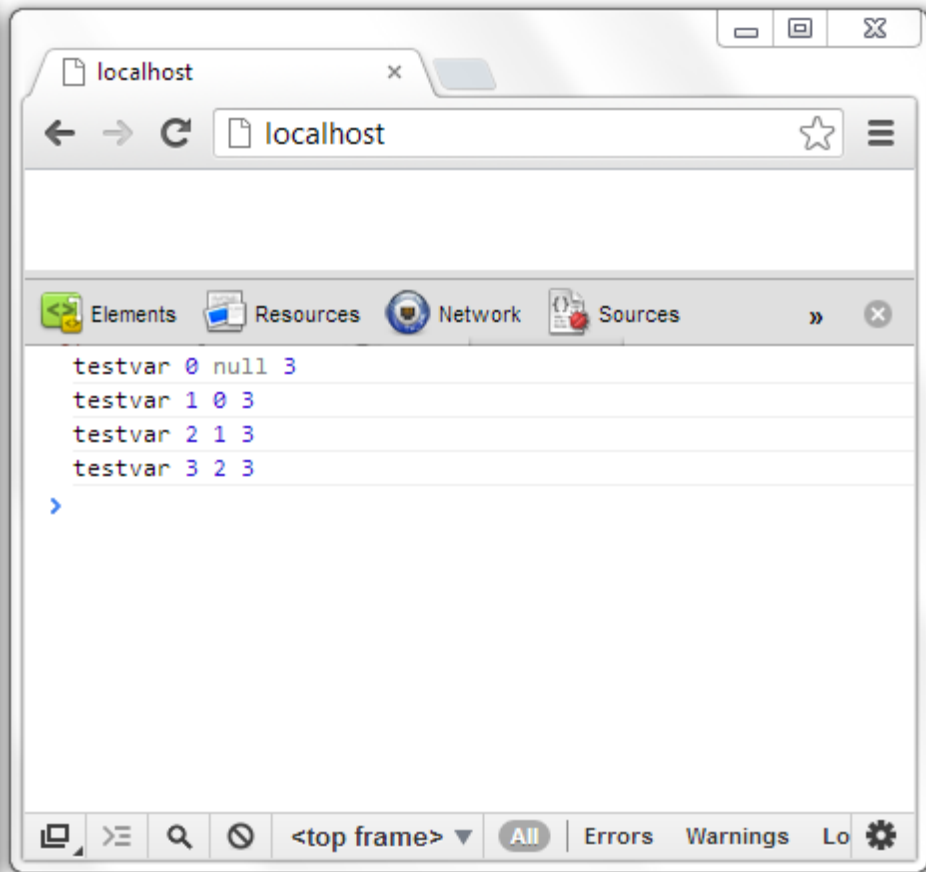
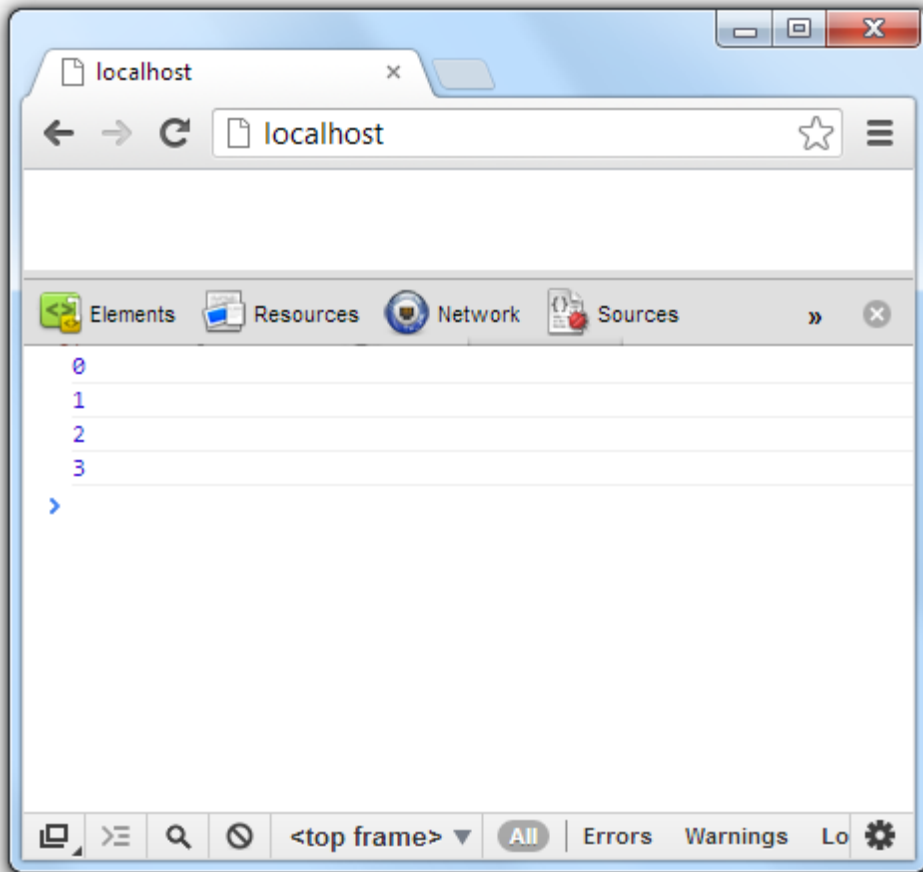

Chrome, Opera, FF6+

Chrome, Opera, FF6+

Таб 1 – цикл

Chrome, Opera, FF6+

Таб 1 – цикл

Таб 2 – addEventList...

Chrome, Opera, FF6+

Таб 1 – цикл

0

Таб 2 – addEventList...

Chrome, Opera, FF6+

Таб 1 – цикл

0

1

Таб 2 – addEventListener...

Chrome, Opera, FF6+

Таб 1 – цикл

0

1

2

Таб 2 – addEventListener...

Chrome, Opera, FF6+

Таб 1 – цикл

0

1

2

3

Таб 2 – addEventListener...

Chrome, Opera, FF6+

Таб 1 – цикл

0
1
2
3

Таб 2 – addEventList...

`testvar 0 null 3`

Chrome, Opera, FF6+

Таб 1 – цикл

0

1

2

3

Таб 2 – addEventList...

```
testvar 0 null 3
```

Chrome, Opera, FF6+

Таб 1 – цикл

0
1
2
3

Таб 2 – addEventList...

testvar 0 null 3

Chrome, Opera, FF6+

Таб 1 – цикл

0

1

2

3

Таб 2 – addEventList...

```
testvar 0 null 3
```

Chrome, Opera, FF6+

Таб 1 – цикл

0

1

2

3

Таб 2 – addEventList...

```
testvar 0 null 3
```

Chrome, Opera, FF6+

Таб 1 – цикл

0

1

2

3

Таб 2 – addEventList...

```
testvar 0 null 3
```

Chrome, Opera, FF6+

Таб 1 – цикл

0

1

2

3

Таб 2 – addEventList...

```
testvar 0 null 3
```

Chrome, Opera, FF6+

Таб 1 – цикл

0
1
2
3

Таб 2 – addEventList...

```
testvar 0 null 3  
testvar 1 0 3
```

Chrome, Opera, FF6+

Таб 1 – цикл

0
1
2
3

Таб 2 – addEventList...

```
testvar 0 null 3  
testvar 1 0 3  
testvar 2 1 3
```

Chrome, Opera, FF6+

Таб 1 – цикл

0
1
2
3

Таб 2 – addEventList...

```
testvar 0 null 3  
testvar 1 0 3  
testvar 2 1 3  
testvar 3 2 3
```

Многозадачность

Многозадачность:

- Chrome и IE – в каждом табе / окне

Многозадачность:

- Chrome и IE – в каждом табе / окне
- Opera – в каждом iframe

Многозадачность:

- Chrome и IE – в каждом табе / окне
- Opera – в каждом iframe
- FF – один на все окна / табы

About Mozilla Firefox



Firefox

version 3.6.28

©1998-2012 Contributors. All rights reserved. ([Licensing information](#)). Firefox and the Firefox logos are trademarks of the Mozilla Foundation. All rights reserved.

Some of the trademarks used under license from The Charlton Company.

Mozilla/5.0 (Windows; U; Windows NT 6.1; en-US; rv:1.9.2.28) Gecko/20120306 MRA 5.7 (build 03789)
Firefox/3.6.28

[Credits](#)

OK

FF3.6

Таб 1 – цикл

Таб 2 – addEventList...

FF3.6

Таб 1 – цикл

0

Таб 2 – addEventList...

FF3.6

Таб 1 – цикл

0

Таб 2 – addEventList...

undef undef undef 0

FF3.6

Таб 1 – цикл

0

Таб 2 – addEventList...

`undef undef undef 0`

FF3.6

Таб 1 – цикл

0

Таб 2 – addEventList...

undef undef undef 0

FF3.6

Таб 1 – цикл

0

Таб 2 – addEventList...

undef **undef** undef 0

FF3.6

Таб 1 – цикл

0

Таб 2 – addEventList...

undef undef **undef** 0

FF3.6

Таб 1 – цикл

0

Таб 2 – addEventList...

undef undef undef 0

FF3.6

Таб 1 – цикл

0

Таб 2 – addEventList...

`undef undef undef 0`

FF3.6

Таб 1 – цикл

0

1

Таб 2 – addEventList...

undef undef undef 0

FF3.6

Таб 1 – цикл

0

1

Таб 2 – addEventList...

undef undef undef 0

undef undef undef 1

FF3.6

Таб 1 – цикл

0

1

2

Таб 2 – addEventList...

undef undef undef 0

undef undef undef 1

FF3.6

Таб 1 – цикл

0

1

2

Таб 2 – addEventList...

undef undef undef 0

undef undef undef 1

undef undef undef 2

FF3.6

Таб 1 – цикл

0

1

2

3

Таб 2 – addEventList...

undef undef undef 0

undef undef undef 1

undef undef undef 2

FF3.6

Таб 1 – цикл

0

1

2

3

Таб 2 – addEventList...

undef undef undef 0

undef undef undef 1

undef undef undef 2

undef undef undef 3

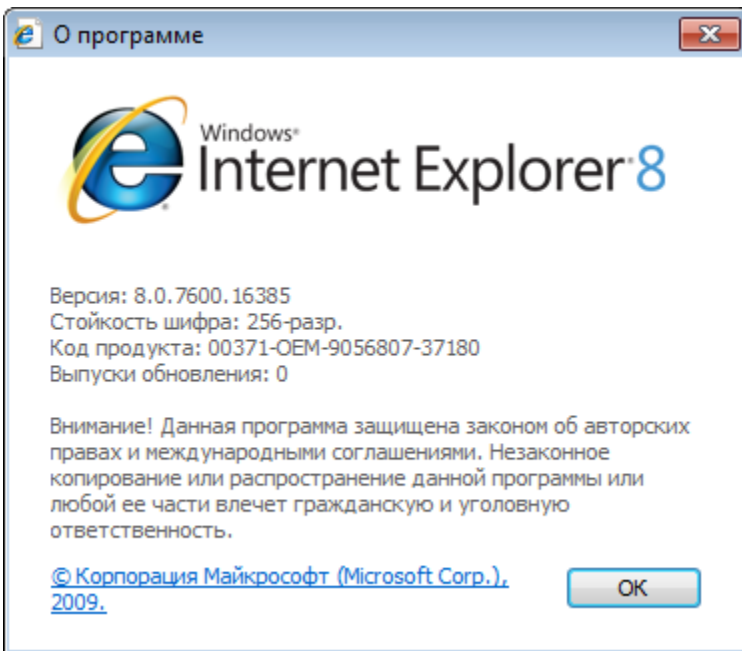

IE8

Таб 1 – цикл

Таб 2 – addEventList...

IE8

Таб 1 – цикл

0

Таб 2 – addEventList...

IE8

Таб 1 – цикл

0

1

Таб 2 – addEventList...

IE8

Таб 1 – цикл

0

1

2

Таб 2 – addEventList...

IE8

Таб 1 – цикл

0

1

2

3

Таб 2 – addEventList...

IE8

Таб 1 – цикл

0

1

2

3

Таб 2 – addEventList...

undef undef undef 3

IE8

Таб 1 – цикл

0
1
2
3

Таб 2 – addEventList...

undef undef undef 3

IE8

Таб 1 – цикл

0

1

2

3

Таб 2 – addEventList...

undef **undef** undef 3

IE8

Таб 1 – цикл

0

1

2

3

Таб 2 – addEventList...

undef undef **undef** 3

IE8

Таб 1 – цикл

0

1

2

3

Таб 2 – addEventList...

undef undef undef **3**

IE8

Таб 1 – цикл

0

1

2

3

Таб 2 – addEventList...

undef undef undef 3

IE8

Таб 1 – цикл

0

1

2

3

Таб 2 – addEventList...

undef undef undef 3

undef undef undef 3

IE8

Таб 1 – цикл

0
1
2
3

Таб 2 – addEventList...

undef undef undef 3
undef undef undef 3
undef undef undef 3

IE8

Таб 1 – цикл

0
1
2
3

Таб 2 – addEventList...

undef undef undef 3
undef undef undef 3
undef undef undef 3
undef undef undef 3

Баги реализации в браузерах:

- Onstorage

Баги реализации в браузерах:

- Onstorage
- IE8+

Нюансы IE8+:

Нюансы IE8+:

- Асинхронные тормоза на записи

Нюансы IE8+:

- Асинхронные тормоза на записи
- Отложенный момент записи на диск

Нюансы IE8+:

- Асинхронные тормоза на записи
- Отложенный момент записи на диск
- Данные могут разъехаться

Нюансы IE8+:

- Асинхронные тормоза на записи
- Отложенный момент записи на диск
- Данные могут разъехаться
- 64 IE на 64 Win

Я [REDACTED] НЕ ПОНЯЛ!



Роман Митасов
Программист, WebAgent
mitasov@corp.mail.ru