



一般国道473号バイパスの開通のお知らせ

平成27年3月15日(日)午後3時開通(予定)

！！開通時に通行形態が変わります。ご注意ください！！

日頃より愛知県の道路行政に、ご理解とご協力を頂きましてありがとうございます。

このたび、一般国道473号バイパス(下図参照)が平成27年3月15日(日)午後3時(予定)に開通します。付近を通行する際には、現地看板や案内標識、交通誘導員の指示等に従って、安全に走行していただきますよう宜しくお願いいたします。

なお、バイパス開通後の詳しい通行形態については、参考資料をご覧ください



一般国道473号バイパス
の開通日時
平成27年3月15日(日)
午後3時から(予定)



～ 参考資料 ～

- 別紙①: 一般国道473号バイパス
開通区間の概要
- 別紙②: 沢渡交差点付近の
通行形態について
- 別紙③: 本宿町付近の
通行形態について
- 別紙④: 東部工業団地交差点付近の
通行形態について
- 別紙⑤: 大幡IC付近の
通行形態について
- 別紙⑥: 榎山IC付近の
通行形態について

○問合せ先

【平成27年3月27日まで】愛知県西三河建設事務所新東名高速道路岡崎出張所
【平成27年3月28日から】愛知県西三河建設事務所維持管理課管理第一グループ

0564-59-3032
0564-23-1211(代表)



一般国道473号バイパス開通区間の概要

- 一般国道473号は愛知県蒲郡市から静岡県牧之原市を結ぶ全長約247.8kmの路線であり、岡崎市内から三河山間部や蒲郡方面に向けた物流や観光などに対応する上で重要な路線です。
- 特に岡崎東部地域では新東名高速道路のインターチェンジを利用する交通量の増加や、岡崎東部工業団地への企業進出に伴う交通量の増加が予測されるため、国道1号から新東名・岡崎東ICまでの区間(愛知県岡崎市本宿町から愛知県岡崎市榎山町)にバイパスを新設し、これら増加交通量に対応するものです。
- 一般国道473号バイパスは平成27年3月15日(日)午後3時(予定)に開通します。

【計画諸元】

- | | |
|-----------------|----------------------------|
| ・ 路線名：一般国道473号 | ・ 道路幅員：19.75m (3.25×四車線) |
| ・ 起終点：起点 岡崎市本宿町 | 12.0m (3.25×二車線) (暫定2車線整備) |
| 終点 岡崎市榎山町 | ・ 道路種別：第3種2級 |
| ・ 計画延長：4.3km | ・ 設計速度：60km/h |
| (開通区間延長3.6km) | |

【計画の平面図】

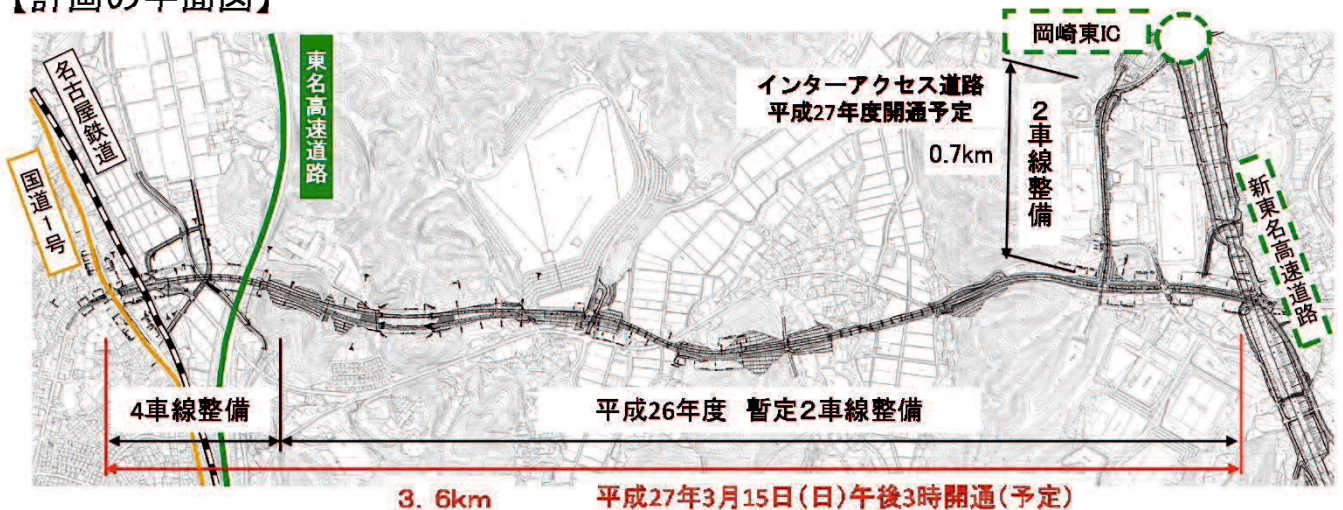

【計画の道路断面】

()書きは暫定2車線整備時

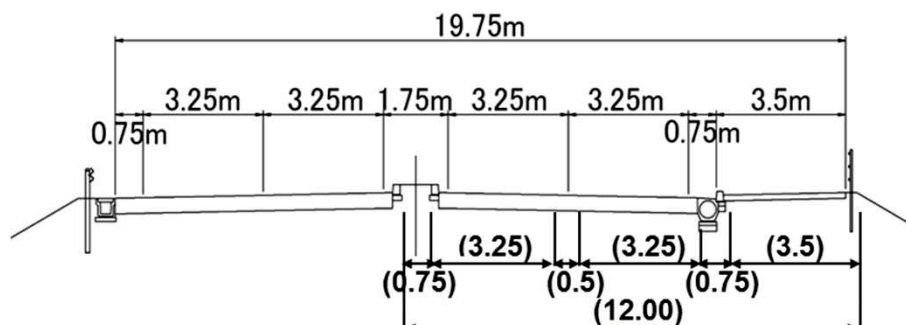



沢渡交差点付近の通行形態について

- 一般国道473号バイパスの開通に伴い、本宿西二丁目付近の通行形態が変わります。通行には十分注意してください。

【 現 在 】



【 バイパス開通後 】





本宿町付近の通行形態について

- 一般国道473号バイパスの開通に伴い、本宿町字城下付近の通行形態が変わります。通行には十分注意してください。

【 現 在 】

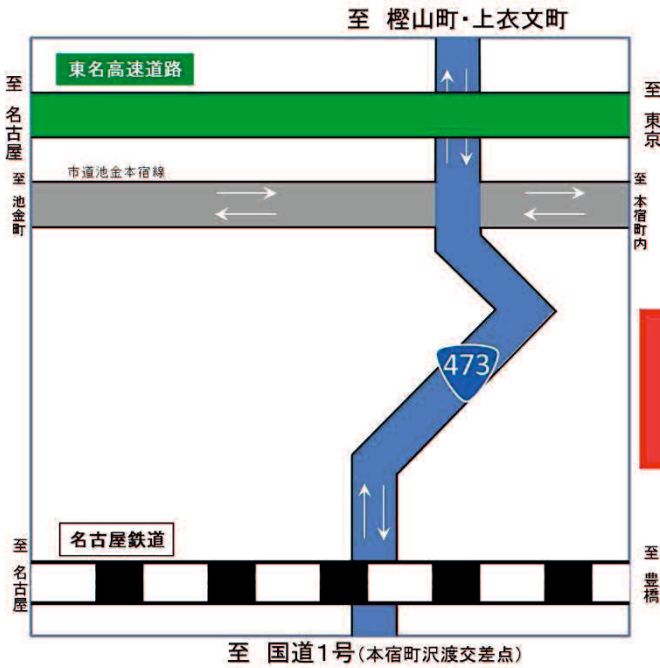

【 バイパス 開 通 後 】

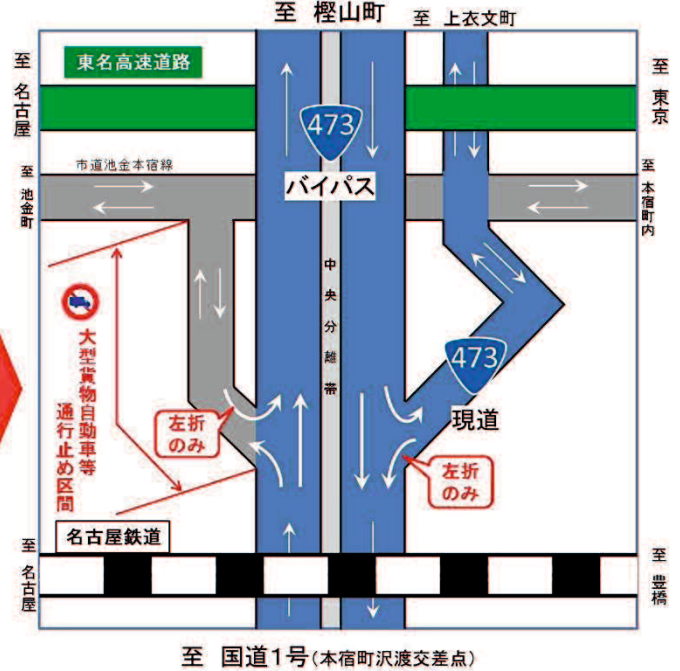

国道1号方面(岡崎市街地、豊橋市)へは

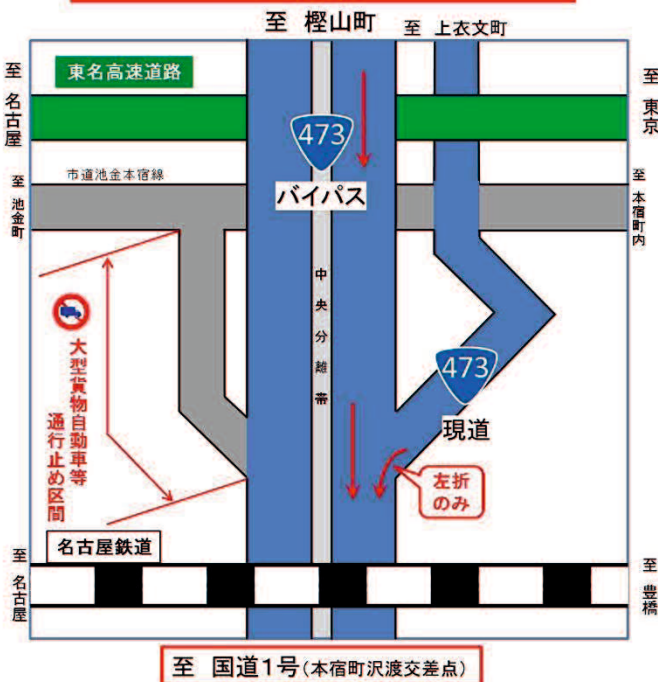

榑山町、上衣文町方面へは

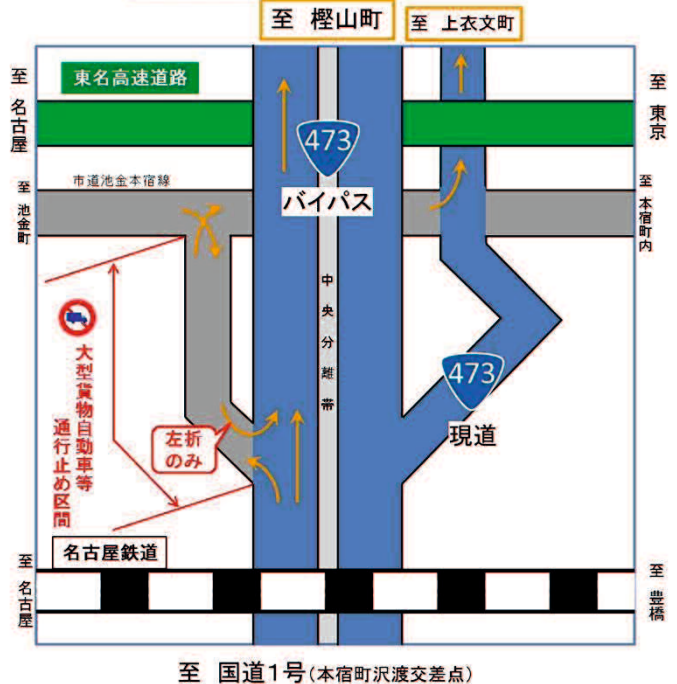



東部工業団地交差点付近の通行形態について

- 一般国道473号バイパスの開通に伴い、新設される東部工業団地交差点付近の通行形態が変わります。通行には十分注意してください。

【 現 在 】

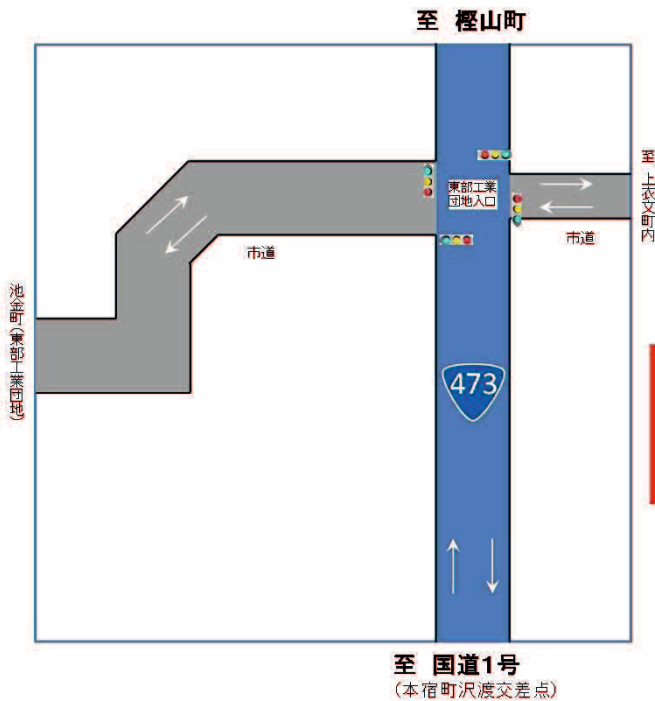

【 バイパス 開 通 後 】

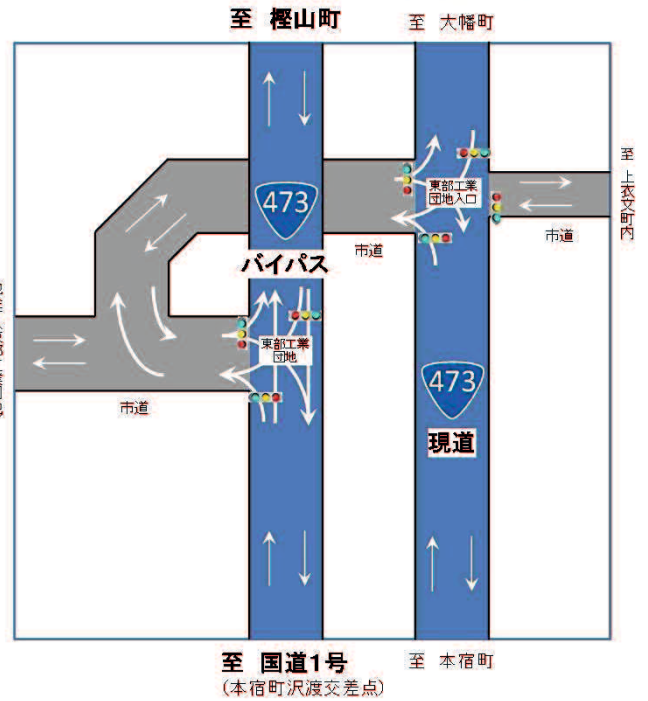

国道1号方面(岡崎市街地、豊橋市)へは

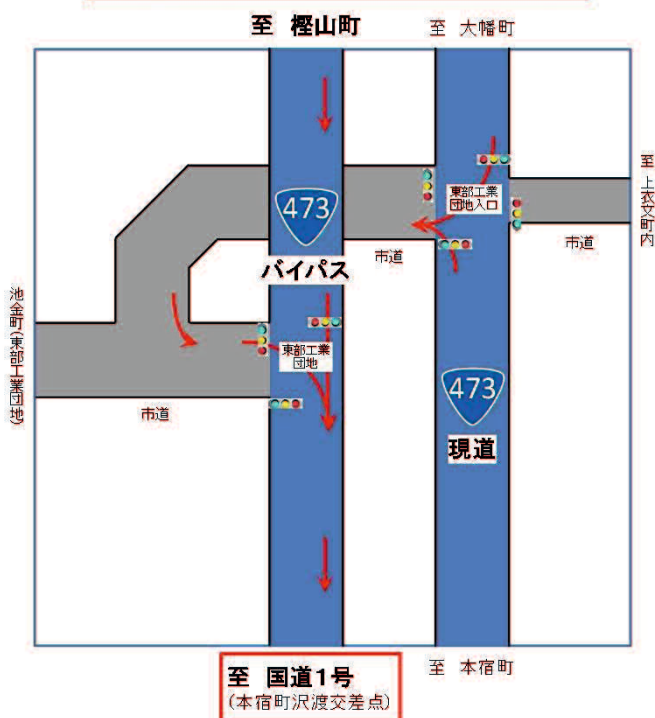

榎山町方面へは

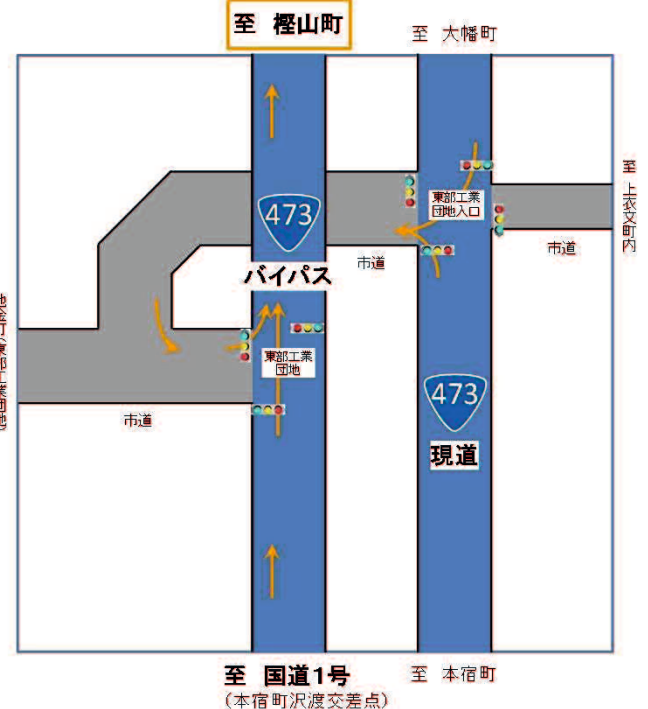



大幡IC付近の通行形態について

- 一般国道473号バイパスの開通に伴い、大幡町字中根付近の通行形態が変わります。通行には十分注意してください。

【 現 在 】

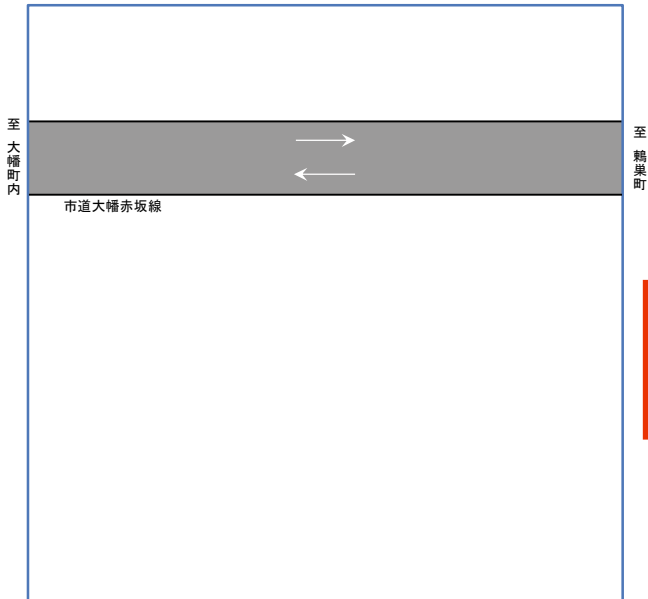

【 バイパス 開 通 後 】

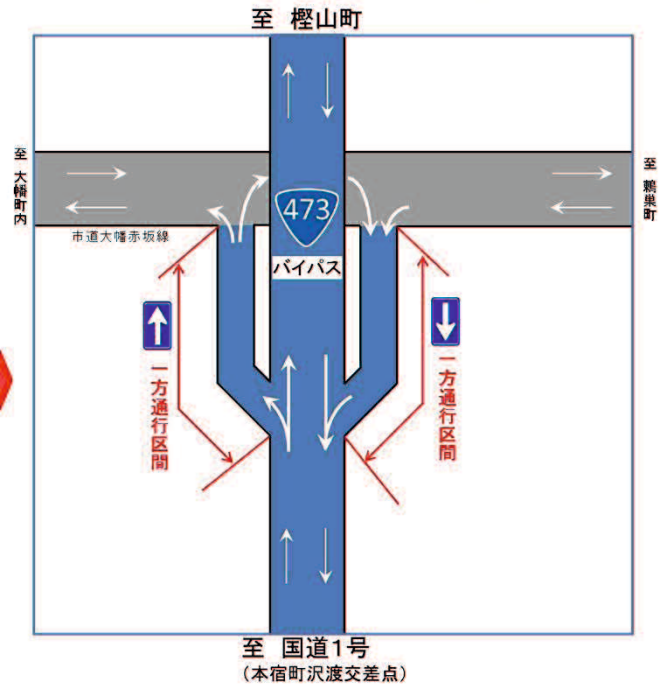

国道1号方面(岡崎市街地、豊橋市)へは

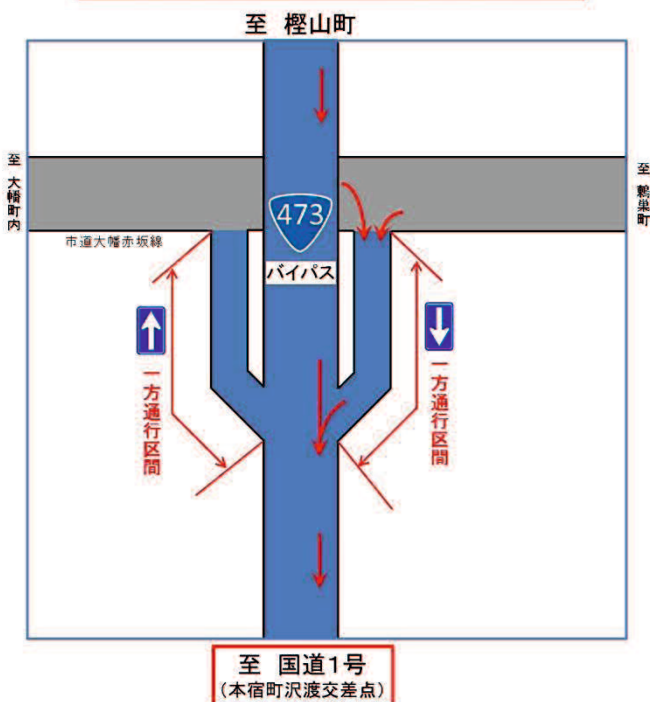

大幡町内、鶴巣町方面へは

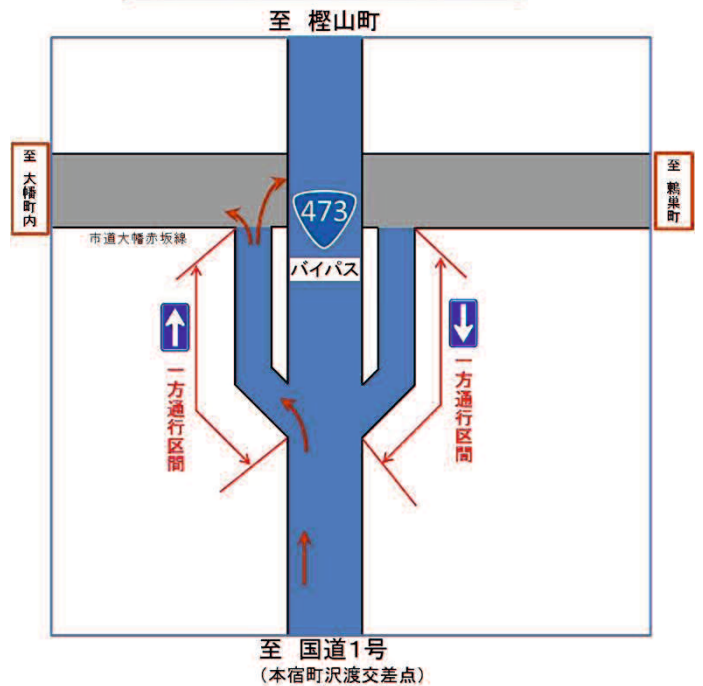



檜山IC付近の通行形態について

- 一般国道473号バイパスの開通に伴い、大幡町字堀田付近の通行形態が変わります。通行には十分注意してください。

【 現 在 】

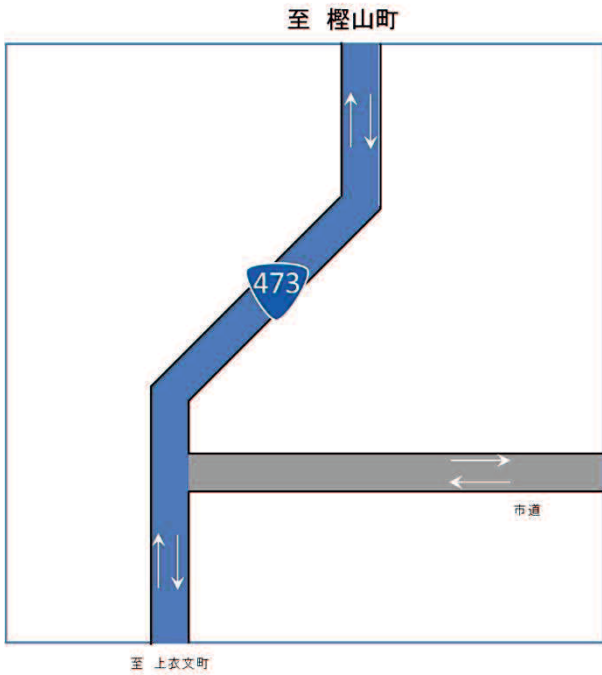

【 バイパス 開 通 後 】

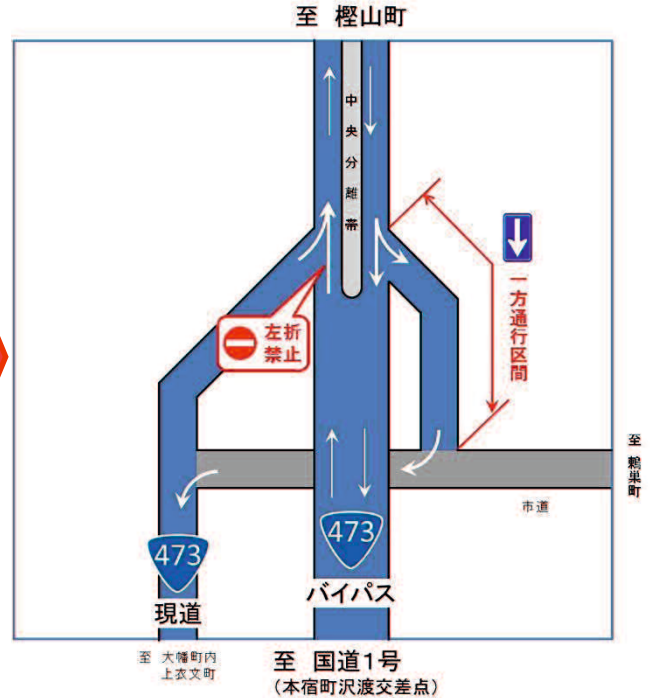

国道473号現道方面(大幡町内、上衣文町)へは

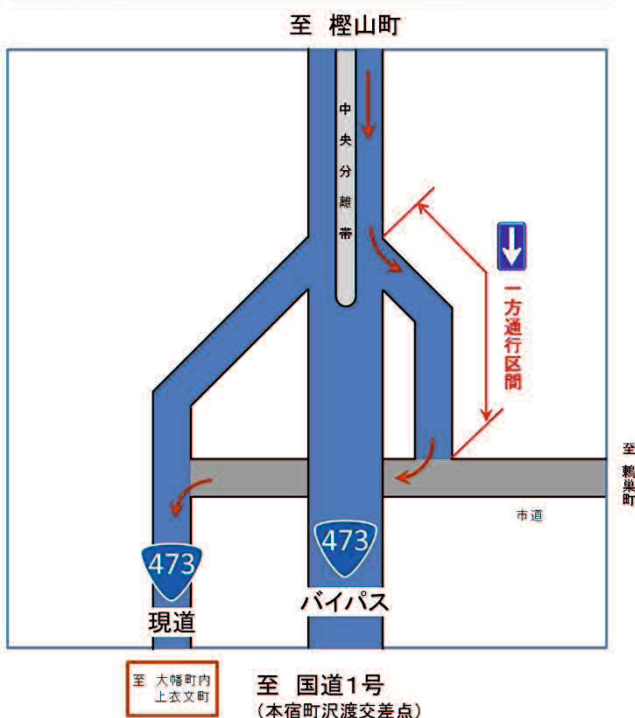

檜山町方面へは

