

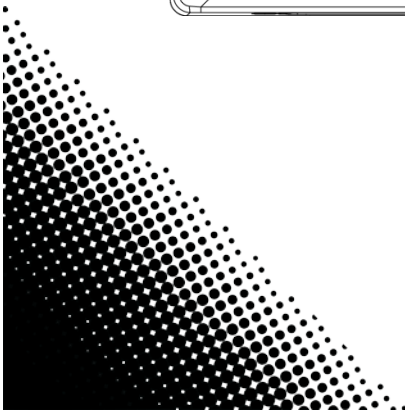

## Quick Reference Guide

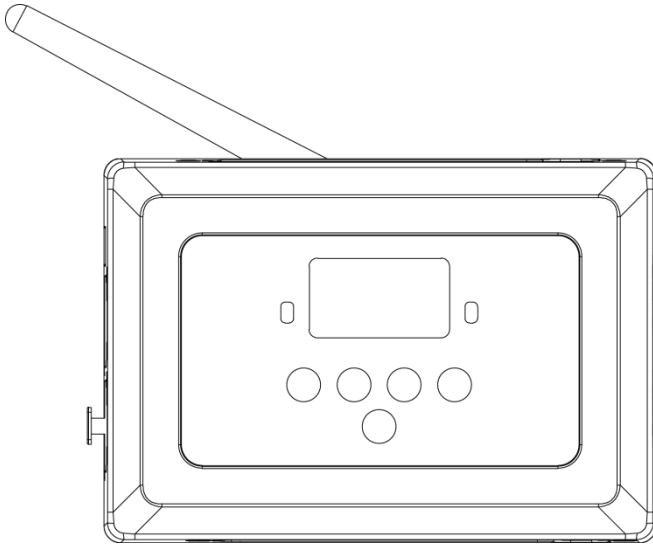

**About this Guide** The D-Fi™ Hub Quick Reference Guide (QRG) has basic product information such as mounting and programming options. For more information, download the User Manual from the Chauvet website: <http://www.chauvetlighting.com/product-manuals-literature/>.

**Disclaimer** The information and specifications contained in this QRG are subject to change without notice.

**Safety Notes** These Safety Notes include important information about installation, use, and maintenance.



- Always connect the product to a grounded circuit.
- Make sure the power cord is not crimped or damaged.
- Always disconnect the product from the power source before cleaning it.
- Never disconnect the product from the power source by pulling or tugging on the cord.
- If mounting the product overhead, make sure there is adequate support for the product's weight and always secure the product using a safety cable.
- Make sure there are no flammable materials close to the product when it is operating.
- Avoid direct eye exposure to the light sources while the product is on.
- Do not touch the product's housing when the product is operating because the housing can be very hot.



- The product is not intended for permanent installation.
- The product is for indoor use only! It is rated at IP20.
- To prevent risk of fire or shock, do not expose the product to rain or moisture.
- Always make sure that the voltage of the power source to which the product is connected is within the range stated on the label or rear panel of the product.
- Never connect the product to a dimmer or rheostat.
- Always install the product in a location with adequate ventilation, and leave at least 20 in (50 cm) between the product and adjacent surfaces.
- The maximum ambient temperature (Ta) in which the product can be used is 104 °F (40 °C). Do not operate the product at higher temperatures.
- Be sure that no ventilation slots on the product's housing are blocked.
- Never carry the product by the power cord or any moving part.
- In the event of a serious operating problem, stop using the product immediately.
- Never try to repair the product. Repairs carried out by unskilled people can lead to damage or malfunction. Contact the nearest authorized technical assistance center.
- To eliminate wear and improve its lifespan, during periods of non-use completely disconnect from power via breaker or by unplugging it.

**Contact**

- From outside the U.S., UK, Ireland, Mexico, or Belgium, contact the distributor of record to request support or return a product.
- From inside the U.S., UK, Ireland, Mexico, or Belgium, use the information in [Contact Us](#) at the end of this QRG.

- What is Included**
- D-Fi™ Hub
  - Power Supply
  - Warranty card
  - Quick Reference Guide

**To Begin** Carefully unpack the product and check that all the parts are in the package, and are in good condition.

If the box, or any of the contents, appear damaged from shipping, or show signs of mishandling, save all packaging and file a claim with the carrier immediately, do not notify Chauvet. Failure to report damage to the carrier immediately, or failure to have all packaging available for inspection, could invalidate your claim.

For other issues, such as missing components or parts, damage not related to shipping, or concealed damage, file a claim with Chauvet within 7 days of delivery. For information on contacting Chauvet, see the [Contact Us](#) section of this manual.

**Description** The D-Fi™ Hub is a transmitter and receiver that either receives D-Fi™ signals and transmits via a DMX cable, or receives data via a DMX cable and transmits D-Fi™ signals. It wirelessly synchronizes an unlimited number of D-Fi™-ready fixtures and receivers simultaneously. It is small and compact with sturdy antenna. Built-in options include manual or automatic channel selection. Mounting options include a built-in hook and loop fastener strap, keyhole mounting holes and threaded mounting holes. The D-Fi™ Hub is fully FCC/RTTE compliant.

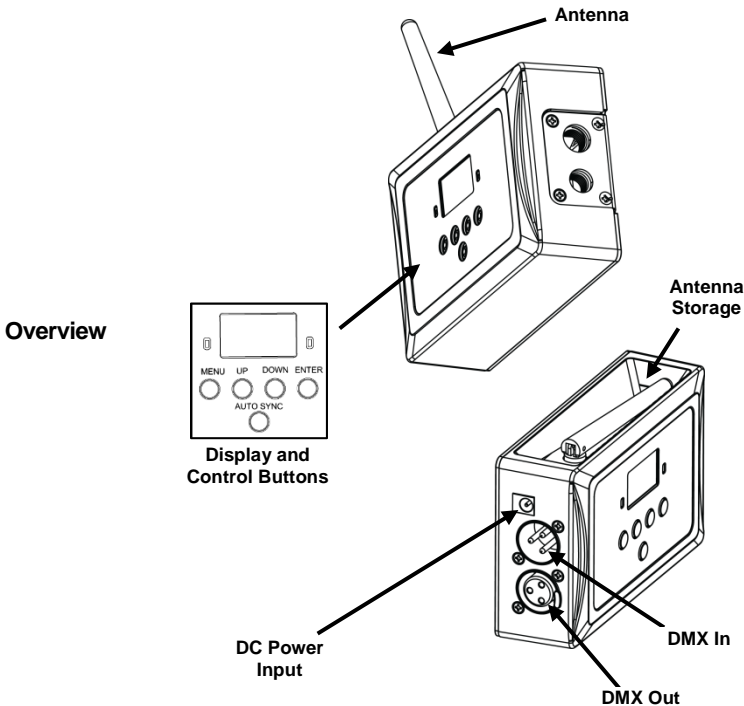

**AC Power** D-Fi™ Hub has an external auto-ranging power supply that works with an input voltage range of 100 to 240 VAC, 50/60 Hz. It runs on 9 VDC, 500 mA.



To eliminate wear and improve its lifespan, during periods of non-use completely disconnect from power via breaker or by unplugging it.

**Mounting**

Before mounting this product, read the Safety Notes above. Make sure the mounting clamps (such as **CLP-15** clamp from Chauvet) are capable of supporting the weight of the product. For our CHAUVET® line of mounting clamps, go to [www.chauvetlighting.com/cables-clamps-main.html](http://www.chauvetlighting.com/cables-clamps-main.html).

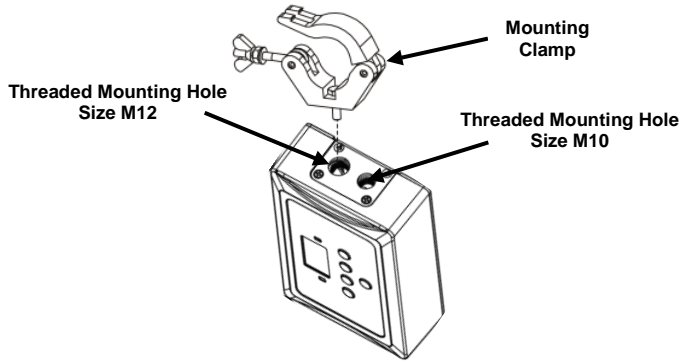

**Mounting Diagram**

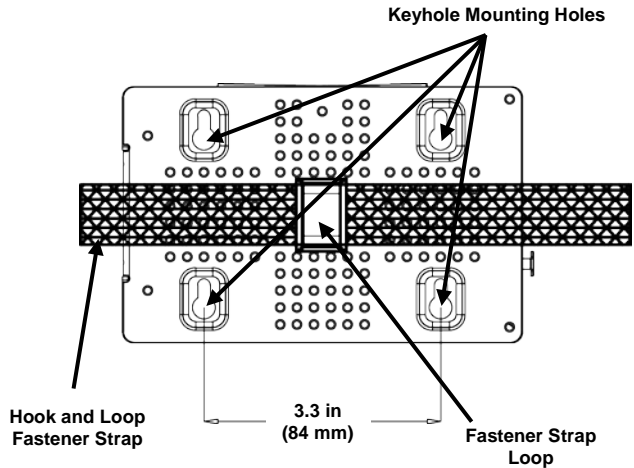

Control Panel Description	Button	Function
		<MENU>
	<UP>	Navigates upwards through the sub-menu list or increases numeric values
	<DOWN>	Navigates downwards through the sub-menu list or decreases numeric values
	<ENTER>	Enables the currently displayed menu or sets the currently selected value.
	<AUTO SYNC>	Detects the D-Fi™ signal for synchronization of products

### Menu Options

Main Function	Programming Options		Description
Settings	Receive Manual	CH01–16	Allows selection of a specific D-Fi™ channel for receiving signal
	Transmit Manual	CH01–16	Allows selection of a specific D-Fi™ channel for transmitting signal
	Receive Auto		Triggers the D-Fi™ Hub to auto-select a channel for receiving signal
	Transmit Auto		Triggers the D-Fi™ Hub to auto-select a channel for transmitting signal

**Configuration** The D-Fi™ Hub can be used two ways:

- It can be connected to any DMX controller and transmit to D-Fi™-compatible lights.
- It can be connected to any DMX lights and receive from a D-Fi™-compatible controller.

**Programming and Signal Selection** To connect the D-Fi™ Hub to a DMX controller and configure it to transmit to D-Fi™-compatible lights, do the following:

1. Connect the hub to the controller using a DMX cable.
2. Connect the hub to power.
3. If the display shows **Transmit Manual <CHXX>**, where **XX** is a value between **01** and **16**, the hub is already configured for manual transmission.
4. Press <MENU> and the display shows **Settings** with 2 words underneath.
5. Press <ENTER> and the 2 words become highlighted.
6. Use <UP> or <DOWN> to cycle through the highlighted options until the display shows **Transmit Manual**.

**Note: Selecting Transmit Auto automatically detects a transmission signal when used in conjunction with <AUTO SYNC>.**

7. Press <ENTER> and the display shows **Transmit Manual** with <CHXX> highlighted, where **XX** is a value between **01** and **16**.
8. Use <UP> or <DOWN> to cycle through the highlighted channel options and select the channel to use for D-Fi™ transmission.
9. Press <ENTER> and the display shows **Transmit Manual <CHXX>**, where **XX** is the channel selected in step 8.

The hub is now configured for manual signal transmission.

**NOTE: All the lights must be set to the D-Fi™ channel shown on the hub's display.**

To connect the D-Fi™ Hub to any DMX lights and configure it to receive D-Fi™ signals from a D-Fi™-compatible hub, do the following:

1. Connect the hub to the lights using a DMX cable.
2. Connect the hub to power.
3. If the display shows **Receive Manual <CHXX>**, where **XX** is a value between **01** and **16**, the hub is already configured for manual reception.
4. Press <MENU> and the display shows **Settings** with 2 words underneath.
5. Press <ENTER> and the 2 words become highlighted.
6. Use <UP> or <DOWN> to cycle through the highlighted options until the display shows **Receive Manual**.

**Note: Selecting Receive Auto automatically detects a receiving signal when used in conjunction with <AUTO SYNC>.**

7. Press <ENTER> and the display shows **Receive Manual** with <CHXX> highlighted, where **XX** is a value between **01** and **16**.
8. Use <UP> or <DOWN> to cycle through the highlighted channel options and select the channel to use for D-Fi™ reception.
9. Press <ENTER> and the display shows **Receive Manual <CHXX>**, where **XX** is the channel number selected in step 8.

The hub is now configured for manual signal reception.

**NOTE: The controller must be set to the D-Fi™ channel shown on the hub's display.**

Information about using D-Fi™ lights and controllers is in the product manuals at the Chauvet website: <http://www.chauvetlighting.com/product-manuals-literature/>.

Information about DMX is in the Chauvet DMX Primer at: [http://www.chauvetlighting.com/downloads/DMX\\_Primer\\_rev05\\_WO.pdf](http://www.chauvetlighting.com/downloads/DMX_Primer_rev05_WO.pdf).

## Acerca de Esta Guía

La Guía de Referencia Rápida (GRR) del D-Fi™ Hub contiene información básica sobre el producto, como montaje y opciones de programación. Descargue el Manual de Usuario de <http://www.chauvetlighting.com/product-manuals-literature/> para información más detallada.

## Exención de Responsabilidad

La información y especificaciones contenidas en esta GRR están sujetas a cambio sin previo aviso.

## Notas de Seguridad

Estas notas de seguridad incluyen información importante sobre el montaje, uso y mantenimiento.



- Conecte este producto SOLO a un circuito con toma de tierra y protegido.
- Asegúrese de que el cable de alimentación no está retorcido ni estropeado.
- Desconecte siempre de la alimentación antes de la sustitución del fusible.
- Nunca desconecte este producto del cable de alimentación agarrando o tirando del cable.
- Cuando monte este producto en alto, use un cable de seguridad.
- NO permita la presencia de materiales inflamables cerca de la unidad cuando esté en funcionamiento.
- NO mire a la fuente de luz cuando el producto esté encendido.
- NO toque este producto cuando esté en funcionamiento, pues podría estar caliente. Conecte siempre el producto a un circuito con toma de tierra.



- Este producto no está cocebido para una instalación permanente.
- ¡Este producto es para uso en interiores solamente! (IP20)
- Para evitar riesgos de incendio o descarga, no exponga este producto a la lluvia o la humedad.
- La tensión del enchufe al que conecte este producto ha de estar en el rango establecido en el grabado o en el panel posterior de producto.
- Nunca conecte este producto a un atenuador o reostato.
- Monte siempre este producto en una ubicación con ventilación adecuada, al menos a 20" (50 cm) de superficies adyacentes.
- La máxima temperatura ambiente es de 104 °F (40 °C). No haga funcionar este producto a temperaturas más altas.
- Asegúrese de que ninguna ranura de ventilación en la carcasa de la unidad queda bloqueada.
- Nunca transporte el producto mediante el cable de alimentación o cualquier parte móvil.
- En caso de un problema grave de funcionamiento, deje de usarlo inmediatamente.
- No trate de reparar el producto. Las reparaciones efectuadas por personas no cualificadas pueden provocar daños o fallos de funcionamiento. Póngase en contacto con el centro de asistencia técnica autorizado más cercano.
- Para evitar un desgaste innecesario y alargar su vida útil, desconecte complemente el producto de la alimentación, mediante el interruptor o desenchufándolo, durante los periodos en los que no se use.

## Contacto

- Desde fuera de EE.UU, Reino Unido, Irlanda, Mexico o Bélgica póngase en contacto con su distribuidor oficial para solicitar asistencia o devolver el producto.
- Desde dentro de EE.UU, Reino Unido, Irlanda, Mexico o Bélgica, utilice la información de [Contact Us](#) (contacto) del final de esta GRR.

## Qué va Incluido

- D-Fi™ Hub
- Cable de Alimentación
- Tarjeta de Garantía
- Guía de Referencia Rápida

**Débuter** Desembale el producto con cuidado y compruebe que todas las piezas están en el paquete y en buen estado.

Si la caja o alguno de los contenidos parecen dañados a causa del transporte, o muestran signos de manipulación inadecuada, guarde todo el paquete y tramite una reclamación con el transportista inmediatamente. No lo notifique a Chauvet. Si no informa al transportista del daño inmediatamente o no dispone todo el paquete para inspección podría quedar anulada su reclamación.

Para otras incidencias, como componentes o piezas que falten, daños no relacionados con el transporte o daños no evidentes, presente una reclamación a Chauvet en el plazo de 7 días de la entrega. Para información sobre cómo contactar con Chauvet, vea la sección [Contact Us](#) (contacto) de esta GRR.

**Descripción** El D-Fi™ Hub es un transmisor y receptor que recibe señales D-Fi™ y transmite a través de un cable DMX o bien recibe datos por un cable DMX y transmite señales D-Fi™. Sincroniza sin cables un número ilimitado de dispositivos y receptores con capacidad D-Fi™ simultáneamente. Es pequeño y compacto, con antena robusta. Las opciones integradas incluyen la selección de canal manual o automática. Las opciones de montaje incluyen una tira integrada de ajuste con enganche y broche, agujeros de montaje en forma de cerradura y agujeros de montaje con rosca. El D-Fi™ Hub cumple totalmente con FCC/RTTE.

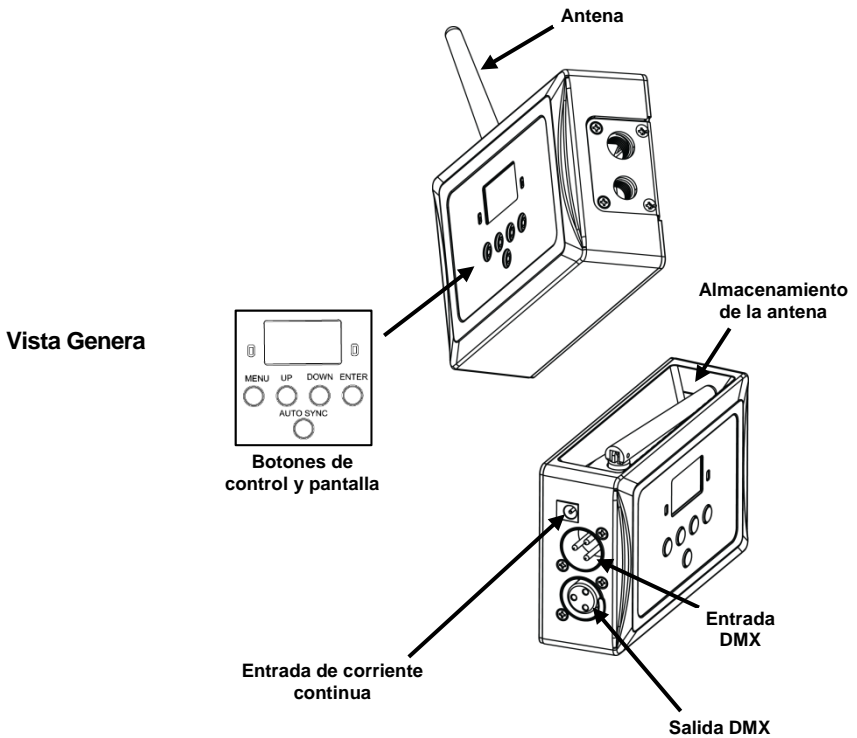



**Corriente Alterna** El D-Fi™ Hub tiene una fuente de alimentación externa con detección automática (autorango) que funciona con un rango de tensión de entrada de 100 a 240 VCA, 50/60 Hz. Funciona a 9 VCC, 500 mA.



Para evitar un desgaste innecesario y alargar su vida útil, desconecte completamente el producto de la alimentación, mediante el interruptor o desenchufándolo, durante los periodos en los que no se use.

**Montaje** Antes de montar este producto, lea las Notas de seguridad de más arriba. Asegúrese de que las abrazaderas de montaje (como la abrazadera CLP-15 de Chauvet) son capaces de soportar el peso del producto. Para nuestra línea CHAUVET® de abrazaderas de montaje, visite [www.chauvetlighting.com/cables-clamps-main.html](http://www.chauvetlighting.com/cables-clamps-main.html).

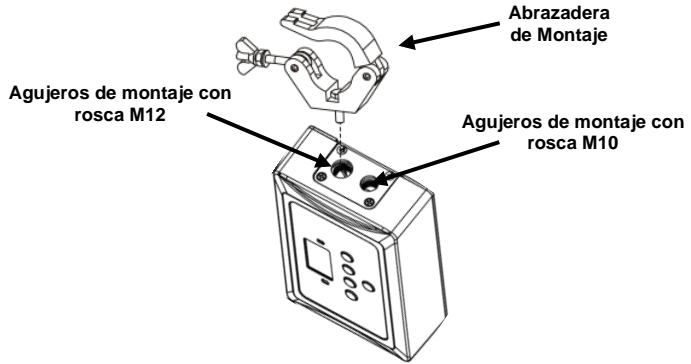

**Diagrama de Montaje**

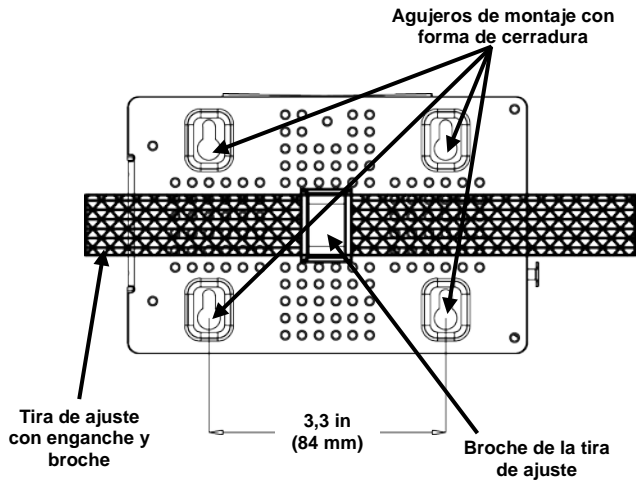

Descripción del Panel de Control	Botón	Función
		<MENU>
	<UP>	Navega hacia arriba por la lista de menú o aumenta el valor numérico cuando está en una función
	<DOWN>	Navega hacia abajo por la lista de menú o disminuye el valor numérico cuando está en una función
	<ENTER>	Habilita el menú actualmente en pantalla o configura el valor seleccionado actualmente dentro de la función seleccionada
	<AUTO SYNC>	Detecta la señal D-Fi™ para sincronización de productos

### Mapa de Menú

Función Principal	Opciones de Programación		Descripción
Settings	Receive Manual	CH01–16	Permite una selección de un canal D-Fi™ específico para recibir la señal
	Transmit Manual	CH01–16	Permite una selección de un canal D-Fi™ específico para transmitir la señal
	Receive Auto		Pone en marcha el D-Fi™ Hub para seleccionar automáticamente un canal para recibir la señal
	Transmit Auto		Pone en marcha el D-Fi™ Hub para seleccionar automáticamente un canal para transmitir la señal

**Configuración** El D-Fi™ Hub se puede usar de dos formas:

- Se puede conectar a cualquier controlador DMX y transmitir a luces compatibles con D-Fi™.
- Se puede conectar a cualquier luz DMX y recibir de un controlador compatible con D-Fi™.

**Programación y Selección de la Señal** Para conectar el D-Fi™ Hub a un controlador DMX y configurarlo para transmitir a luces compatibles con D-Fi™, haga lo siguiente:

1. Conecte el concentrador al controlador usando un cable DMX.
2. Conecte el concentrador a la alimentación.
3. Si en la pantalla aparece Transmit Manual <CHXX>, donde XX es un valor entre 01 y 16, el concentrador está ya configurado para transmisión manual.
4. Pulse <MENU> y en la pantalla aparece Settings con 2 palabras debajo.
5. Pulse <ENTER> y las 2 palabras quedan resaltadas.
6. Utilice <UP> o <DOWN> para cambiar entre las opciones resaltadas hasta que la pantalla muestre Transmit Manual.

**NOTA: Seleccionando Transmit Auto se detecta automáticamente una señal de transmisión cuando se usa en combinación con <AUTO SYNC>.**

7. Pulse <ENTER> y la pantalla mostrará Transmit Manual con <CHXX> resaltado, donde XX es un valor entre 01 y 16.
8. Utilice <UP> o <DOWN> para cambiar entre las opciones de canal resaltadas y seleccionar el canal que vaya a usar para la transmisión D-Fi™.
9. Pulse <ENTER> y ahora en la pantalla aparece Transmit Manual <CHXX>, donde XX es el canal seleccionado en el paso 8.

El concentrador está ahora configurado para transmisión manual de señal.

**NOTA: Se tienen que configurar todas las luces para el canal D-Fi™ que aparece en la pantalla del concentrador.**

Para conectar el D-Fi™ Hub a cualquier luz DMX y configurarlo para recibir señales D-Fi™ de un concentrador compatible con D-Fi™, haga lo siguiente:

1. Conecte el concentrador a las luces usando un cable DMX.
2. Conecte el concentrador a la alimentación.
3. Si en la pantalla aparece **Receive Manual** <CHXX>, donde XX es un valor entre 01 y 16, el concentrador está ya configurado para recepción manual.
4. Pulse <MENU> y en la pantalla aparece **Settings** con 2 palabras debajo.
5. Pulse <ENTER> y las 2 palabras quedan resaltadas.
6. Utilice <UP> o <DOWN> para cambiar entre las opciones resaltadas hasta que la pantalla muestre **Receive Manual**.

**NOTA: Seleccionando Receive Auto se detecta automáticamente una señal de recepción cuando se usa en combinación con <AUTO SYNC>.**

7. Pulse <ENTER> y la pantalla mostrará Receive Manual con <CHXX> resaltado, donde XX es un valor entre 01 y 16.
8. Utilice <UP> o <DOWN> para cambiar entre las opciones de canal resaltadas y seleccionar el canal que vaya a usar para la recepción D-Fi™.
9. Pulse <ENTER> y en la pantalla aparece Receive Manual <CHXX>, donde XX es el número de canal seleccionado en el paso 8.

El concentrador está ahora configurado para recepción manual de señal.

**NOTA: El controlador se tiene que configurar para el canal D-Fi™ que aparece en la pantalla del concentrador.**

La información para usar luces y controladores D-Fi™ se encuentra en el manual del producto en la web de Chauvet: <http://www.chauvetlighting.com/product-manuals-literature/>.

La información sobre DMX se encuentra en el Manual Chauvet DMX en: [http://www.chauvetlighting.com/downloads/DMX\\_Primer\\_rev05\\_WO.pdf](http://www.chauvetlighting.com/downloads/DMX_Primer_rev05_WO.pdf).

**À Propos de ce Manuel** Le Manuel de Référence du D-Fi™ Hub reprend des informations de base sur cet appareil notamment en matière de montage et d'options de programmation. Téléchargez le Manuel d'Utilisation sur <http://www.chauvetlighting.com/product-manuals-literature/> pour de plus amples informations.

**Clause de Non-Responsabilité** Les informations et caractéristiques contenues dans ce manuel sont sujettes à changement sans préavis.

**Consignes de Sécurité** Ces consignes concernant la sécurité reprennent d'importantes informations en matière d'installation, d'utilisation et de maintenance.



- Connectez toujours l'unité à un circuit électrique relié la terre.
- Assurez-vous que le cordon d'alimentation n'est ni tordu ni endommagé.
- Déconnectez toujours l'unité de la source d'alimentation avant de la nettoyer.
- Ne débranchez jamais cet appareil en tirant sur le cordon.
- Utilisez TOUJOURS un câble de sécurité lorsque vous montez cet appareil en hauteur.
- Veillez à ce qu'aucune source inflammable ne se trouve à proximité de l'unité lors de son fonctionnement.
- Ne regardez PAS la source lumineuse lorsque le produit fonctionne.
- Ne touchez PAS cet appareil lors de son fonctionnement car il pourrait s'avérer brûlant.



- Cet appareil n'est pas conçu pour être utilisé dans une installation permanente.
- Cet appareil doit être utilisé en intérieur uniquement. (IP20).
- Afin d'éviter tout risque d'incendie ou de décharge électrique, veillez à n'exposer cet appareil ni à la pluie ni à l'humidité.
- Veillez à ce que la tension de la source d'alimentation à laquelle est reliée l'unité soit dans la plage autorisée - plage indiquée sur l'étiquette ou le panneau arrière de l'unité.
- Ne connectez JAMAIS cet appareil ni à un gradateur ni à un rhéostat.
- Montez toujours cet appareil dans un endroit bien ventilé, à au moins, 20 pouces (50 cm) des surfaces adjacentes.
- La température maximale ambiante (Ta) à laquelle l'unité peut être utilisée est 40 °C (104 °F). Ne la faites pas fonctionner à des températures plus élevées.
- Assurez-vous qu'aucune fente de ventilation sur le boîtier ne soit obstruée.
- Ne transportez jamais produit par le cordon d'alimentation ou de toute partie mobile
- En cas de sérieux problèmes de fonctionnement, arrêtez le système immédiatement.
- N'ouvrez PAS ce produit. Il ne contient aucun composant susceptible d'être réparé par l'utilisateur. Contactez le centre le plus proche de l'assistance technique autorisé.
- Durant les périodes de non-utilisation, pour éviter toute usure inutile et pour prolonger la durée de vie, déconnectez-entièrement l'appareil en le débranchant de l'alimentation électrique ou en coupant le disjoncteur.

**Contact**

- En dehors des États-Unis, du Royaume-Uni, de l'Irlande, du Mexique et de Belgique, contactez votre fournisseur si vous avez besoin d'assistance ou de retourner votre produit.
- Aux États-Unis, au Royaume-Uni, en Irlande, au Mexique, et en Belgique, consultez la rubrique [Contact Us](#) (nous contacter) en fin de MR pour plus d'informations.

- Ce Qui est Inclus**
- D-Fi™ Hub
  - Un Cordon d'Alimentation
  - Une Fiche de Garantie
  - Un Manuel de Référence

**Débuter** Déballez l'appareil avec précaution et vérifiez le contenu afin de vous assurer que rien ne vous manque et que tout est en bon état.

Si l'emballage ou un élément du contenu semble avoir été endommagé lors du transport, ou présente de signes de manipulation sans précaution, veuillez dès réception en notifier immédiatement le transporteur. N'avisez pas Chauvet. Ne pas signaler les dommages visibles au transporteur immédiatement ou ne pas procéder à une vérification immédiate de l'état de l'emballage peut entraîner l'invalidation de toute réclamation future.

Pour tout autre problème comme la non-livraison de pièces ou composants, des dommages non en rapport avec la livraison ou des vices cachés, veuillez déposer votre réclamation auprès de Chauvet dans les 7 jours suivant la livraison. Pour toute information sur les méthodes de contact de Chauvet, veuillez consulter la rubrique [Contact Us](#) (nous contacter) de ce manuel.

**Description** Le D-Fi™ Hub est un émetteur-récepteur capable aussi bien de recevoir les signaux D-Fi™ Hub que de fonctionner par raccordement câblé DMX. Il peut aussi recevoir les données par câble DMX et transmettre des signaux D-Fi™. Il synchronise, simultanément et de manière sans fil, un nombre illimité de récepteurs et d'unités compatibles D-Fi™. Il est petit, compact et doté d'antenne robuste. Grâce à cette unité, vous pouvez sélectionner les canaux manuellement ou automatiquement. Pour son montage, utilisez les bandes autograppantes, les encoches de suspension ou les orifices taraudés. Le D-Fi™ Hub répond aux normes FCC et directives R&TTE.

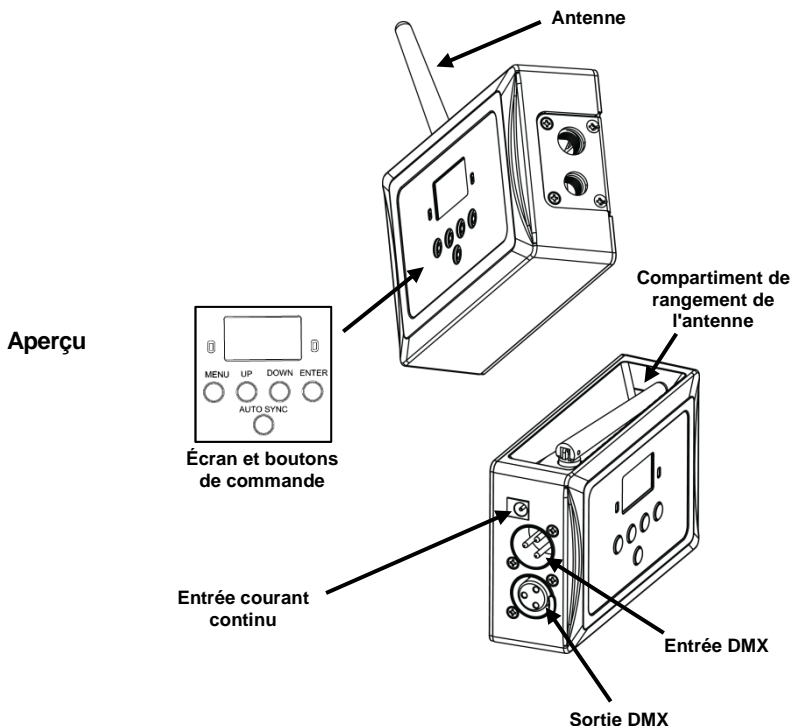

**Alimentation CA** Le D-Fi™ Hub est doté d'une alimentation universelle prenant en charge toute tension d'entrée comprise entre 100 et 240 VCA, 50/60 Hz. Il fonctionne sur 9 VCC à 500 mA.



**Durant les périodes de non-utilisation, pour éviter toute usure inutile et pour prolonger la durée de vie, déconnectez-entièrement l'appareil en le débranchant de l'alimentation électrique ou en coupant le disjoncteur.**

**Installation** Avant de monter cette unité, lisez et assimilez les remarques de sécurité ci-dessus. Assurez-vous que les fixations de montage (comme les **CLP-15** de Chauvet) peuvent supporter le poids de l'unité. Pour découvrir la gamme de fixations de CHAUVET®, rendez-vous sur [www.chauvetlighting.com/cables-clamps-main.html](http://www.chauvetlighting.com/cables-clamps-main.html).

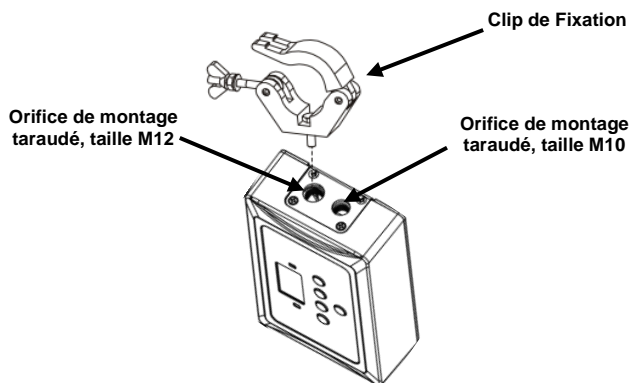

### Schéma de Montage

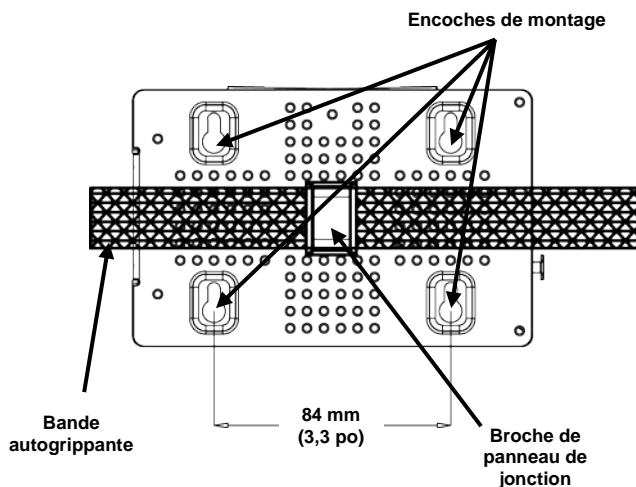

Description du Tableau de Commandes	Bouton	Fonction
	<MENU>	Permet la sortie du menu ou de la fonction en cours
	<UP>	Permet de parcourir les listes de menu vers le haut, dans une fonction permet d'augmenter les valeurs numériques
	<DOWN>	Permet de parcourir les listes de menu vers le bas, dans une fonction permet de diminuer les valeurs numériques
	<ENTER>	Permet l'affichage du menu en cours ou permet de configurer la valeur en cours dans la fonction sélectionnée
	<AUTO SYNC>	Détecte le signal D-Fi™ pour effectuer la synchronisation des unités

### Schéma de Menu

Fonction Principale	Options de Programmation		Description
Settings	Receive Manual	CH01–16	Permet la sélection d'un canal D-Fi™ spécifique pour réception du signal
	Transmit Manual	CH01–16	Permet la sélection d'un canal D-Fi™ spécifique pour émission du signal
	Receive Auto		Lance le D-Fi™ Hub afin que s'effectue la sélection automatique d'un canal pour réception du signal
	Transmit Auto		Lance le D-Fi™ Hub afin que s'effectue la sélection automatique d'un canal pour émission du signal

**Configuration** Vous pouvez utiliser le D-Fi™ Hub de deux façons différentes :

- en le connectant à un jeu d'orgues DMX pour transmission vers des unités d'éclairage compatibles D-Fi™.
- en le connectant à des unités d'éclairage DMX et en assurant une réception avec un jeu d'orgues compatible D-Fi™.

## Programmation et Sélection du Signal

Pour connecter le D-Fi™ Hub à un jeu d'orgues DMX et le configurer afin qu'il émette un signal vers des unités d'éclairage compatibles D-Fi™, faites comme suit :

1. Connectez le hub au jeu d'orgues par le biais d'un câble DMX.
2. Branchez le hub.
3. Si l'écran affiche Transmit Manual <CHXX>, XX représentant une valeur comprise entre 01 et 16, cela signifie que le hub est déjà configuré pour transmission manuelle.
4. Appuyez sur <MENU> et Settings s'affichera à l'écran ainsi que 2 autres mots en deçà.
5. Appuyez sur <ENTER> et les 2 mots s'afficheront en surbrillance.
6. Utilisez <UP> ou <DOWN> pour parcourir les options en surbrillance jusqu'à ce que s'affiche Transmit Manual.

**REMARQUE: Sélectionner Transmit Auto activera l'activation automatique d'un signal de transmission quand utilisé conjointement à <AUTO SYNC>.**

7. Appuyez sur <ENTER> et Transmit Manual s'affichera à l'écran. <CHXX> s'affichera en surbrillance, XX représentant une valeur entre 01 et 16.
8. Utilisez <UP> ou <DOWN> pour parcourir les options de canal en surbrillance et sélectionnez le canal pour utilisation de la transmission D-Fi™.
9. Appuyez sur <ENTER> et Transmit Manual <CHXX> s'affichera à l'écran, XX représentant le canal sélectionné à l'étape 8.

Le hub est maintenant configuré pour transmission manuelle du signal.

**REMARQUE : Toutes les unités doivent être configurées sur le canal D-Fi™ indiqué sur l'écran du hub.**

Pour connecter le D-Fi™ Hub à des unités d'éclairage DMX et le configurer de manière à recevoir des signaux D-Fi™ d'un hub compatible D-Fi™, faites comme suit :

1. Connectez le hub à des unités d'éclairage par le biais d'un câble DMX.
2. Branchez le hub.
3. Si l'écran affiche Receive Manual <CHXX>, XX représentant une valeur comprise entre 01 et 16, cela signifie que le hub est déjà configuré pour réception manuelle.
4. Appuyez sur <MENU> et Settings s'affichera à l'écran ainsi que 2 autres mots en deçà.
5. Appuyez sur <ENTER> et les 2 mots s'afficheront en surbrillance.
6. Utilisez <UP> ou <DOWN> pour parcourir les options en surbrillance jusqu'à ce que s'affiche Receive Manual.

**REMARQUE: Sélectionner Receive Auto activera l'activation automatique d'un signal de réception quand utilisé conjointement à <AUTO SYNC>.**

7. Appuyez sur <ENTER> et Receive Manual s'affichera à l'écran. <CHXX> s'affichera en surbrillance, XX représentant une valeur entre 01 et 16.
8. Utilisez <UP> ou <DOWN> pour parcourir les options de canal en surbrillance et sélectionnez le canal pour utilisation de la réception D-Fi™.
9. Appuyez sur <ENTER> et Receive Manual <CHXX> s'affichera à l'écran, XX représentant le canal sélectionné à l'étape 8.

Le hub est maintenant configuré pour réception manuelle du signal.

**REMARQUE : Le jeu d'orgues doit être configuré sur le canal D-Fi™ indiqué sur l'écran du hub.**

Retrouvez les informations concernant les jeux d'orgues et unités d'éclairage D-Fi™ dans les manuels d'utilisation disponibles sur le site de Chauvet : <http://www.chauvetlighting.com/product-manuals-literature/>.

Retrouvez les informations sur le DMX dans l'introduction au DMX de Chauvet à l'adresse : [http://www.chauvetlighting.com/downloads/DMX\\_Primer\\_rev05\\_WO.pdf](http://www.chauvetlighting.com/downloads/DMX_Primer_rev05_WO.pdf).



## Über diese Schnellanleitung

In der Schnellanleitung des D-Fi™ Hub finden Sie die wesentlichen Produktinformationen, wie etwa über die Montage und Programmiermöglichkeiten. Laden Sie für weiterführende Informationen unter <http://www.chauvetlighting.com/product-manuals-literature/> das Benutzerhandbuch herunter.

## Haftungsausschluss

Die Informationen und Spezifikationen dieser Anleitung können ohne vorherige Ankündigung geändert werden.

## Sicherheitshinweise

Diese Sicherheitshinweise enthalten wichtige Informationen über die Montage, Verwendung und Wartung des Geräts.



- SCHLIESSEN Sie dieses Produkt nur an einen mit der Masse verbundenen und abgesicherten Stromkreislauf an.
- Stellen Sie sicher, dass das Netzkabel nicht gequetscht oder beschädigt ist.
- Trennen Sie das Gerät von der Stromquelle, bevor Sie es reinigen.
- Ziehen Sie beim Trennen des Geräts von der Stromversorgung nie am Kabel.
- Bei Montage über Kopf immer ein Sicherungsseil verwenden.
- KEINE entflammabaren Materialien während des Betriebs in der Nähe des Geräts lagern.
- NIEMALS in die Lichtquelle schauen, während das Gerät eingeschaltet ist.
- NIEMALS während des Betriebs das Gehäuse berühren, da dies sehr heiß wird.



- Dieses Produkt eignet sich nicht für eine permanente Installation.
- Dieses Gerät darf nur im Innenbereich verwendet werden. (IP20)
- Um das Risiko von Bränden oder elektrischen Schlägen zu vermeiden, dürfen Sie das Gerät nicht Regen oder Feuchtigkeit aussetzen.
- Die Spannung der Schuko Steckdose, an die Sie das Gerät anschließen, muss sich innerhalb des Spannungsbereiches befinden, der auf dem Hinweisschild oder dem rückwärtigen Bedienfeld des Geräts angegeben ist.
- Schließen Sie dieses Gerät niemals an einen Dimmer oder Regelwiderstand an.
- Installieren Sie das Gerät an einem Ort mit ausreichender Belüftung und mit einem Abstand von 50 cm zu den angrenzenden Flächen.
- Die maximal zulässige Umgebungstemperatur beträgt 40 °C. Nehmen Sie das Gerät nicht bei höheren Temperaturen in Betrieb.
- Stellen Sie sicher, dass die Lüftungsöffnungen im Gehäuse des Geräts nicht verschlossen sind.
- Tragen Sie das Produkt durch den Energiekern oder einem beweglichen Teil.
- Bei ernsthaften Betriebsproblemen stoppen Sie umgehend die Verwendung des Geräts.
- Dieses Gerät NICHT öffnen. Die eingebauten Komponenten sind für den Kunden wartungsfrei. Kontaktieren Sie die nächstgelegene autorisierte Kundendienststelle.
- Um unnötigen Verschleiß zu vermeiden und die Lebensdauer des Geräts zu verlängern, trennen Sie während längerer Perioden des Nichtgebrauchs das Gerät vom Stromnetz – entweder per Trennschalter oder durch Herausziehen des Steckers aus der Steckdose.

## Kontakt

- Kunden außerhalb der USA, GB, Irland, Mexiko oder Belgien wenden sich an den aufgeführten Lieferanten, um den Kundensupport in Anspruch zu nehmen oder ein Produkt zurückzuschicken.
- Kunden außerhalb der USA, GB, Irland, Mexiko oder Belgien verwenden bitte die Informationen unter [Contact Us](#) (Kontaktieren Sie uns) am Ende dieser Schnellanleitung.

- Packungsinhalt**
- D-Fi™ Hub
  - Netz Kabel
  - Garantiekarte
  - Schnellanleitung

**Start** Packen Sie das Produkt vorsichtig aus und überprüfen Sie, ob Sie alle Teile unbeschädigt erhalten haben.

Wenn die Box oder die in der Verpackung befindlichen Teile beschädigt sind oder Mängel durch nicht einwandfreie Behandlung aufweisen, sichern Sie alle Verpackungsteile und machen dies umgehend beim Transportunternehmen geltend. Benachrichtigen Sie jedoch nicht Chauvet. Eine Nichtbeachtung dieser umgehenden Meldepflicht gegenüber dem Transportunternehmen oder fehlende Verpackungsteile bei der Überprüfung des Anspruchs auf Mängelbeseitigung kann zu einem Erlischen dieses Anspruchs führen.

Bei anderen Problemen wie etwa fehlende Komponenten oder Teile, Schäden, die nicht durch den Transport entstanden sind, oder nicht offensichtliche Schäden, machen Sie Ihren Anspruch gegenüber Chauvet innerhalb von 7 Tagen ab Lieferung der Waren geltend. Hinweise zur Kontaktaufnahme mit Chauvet finden Sie unter dem Abschnitt [Contact Us](#) (Kontaktieren Sie uns) in dieser Schnellanleitung.

**Beschreibung** Der D-Fi™ Hub ist ein Sende- und Empfangsgerät in Einem, das entweder D-Fi™-Signale über ein DMX-Kabel empfängt oder sendet oder Daten über ein DMX-Kabel empfängt und D-Fi™-Signale sendet. Er synchronisiert drahtlos eine unbeschränkte Anzahl von D-Fi™-bereiten Geräten und Empfängern gleichzeitig. Er ist klein und kompakt und verfügt über robuste Antenne. Er beinhaltet unter anderem eine integrierte manuelle oder automatische Kanalauswahl. Mehrere Aufbauoptionen, einschließlich Klettverschlussband, Schlüssellöcher und Gewindebuchsen stehen zur Verfügung. Der D-Fi™ Hub entspricht vollständig dem Standard nach FCC/RTTE.

### Überblick

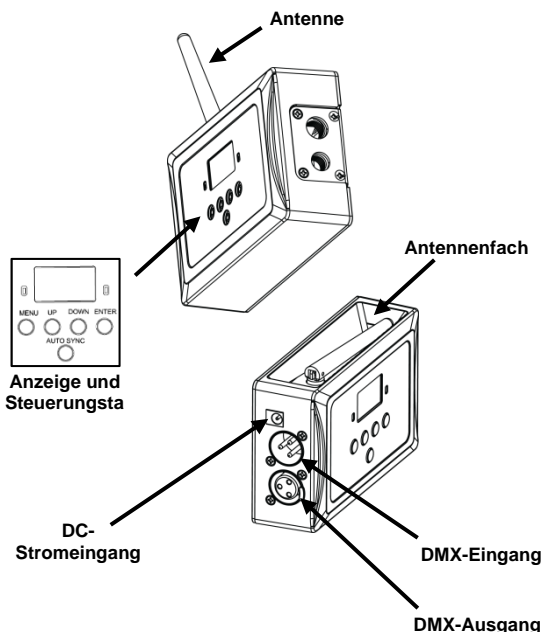

**Wechselstrom**

Der D-Fi™ Hub verfügt über ein externes Vorschaltgerät, das automatisch die anliegende Spannung erkennt, sobald der Netzstecker in die Schuko-Steckdose gesteckt wird, und kann mit einer Eingangsspannung von 100~240 V AC, 50/60 Hz betrieben werden. Stromversorgung sind 9 VDC, 500 mA.



Um unnötigen Verschleiß zu vermeiden und die Lebensdauer des Geräts zu verlängern, trennen Sie während längerer Perioden des Nichtgebrauchs das Gerät vom Stromnetz – entweder per Trennschalter oder durch Herausziehen des Steckers aus der Steckdose.

**Montage**

Lesen Sie vor der Montage dieses Produkts die obenstehenden Sicherheitshinweise. Stellen Sie sicher, dass die Befestigungsklemmen (wie die CLP-15 von Chauvet) dafür ausgelegt ist, das Produktgewicht tragen zu können. Informationen zu unserer CHAUVET®-Produktlinie für Befestigungsklemmen finden Sie unter [www.chauvetlighting.com/cables-clamps-main.html](http://www.chauvetlighting.com/cables-clamps-main.html).

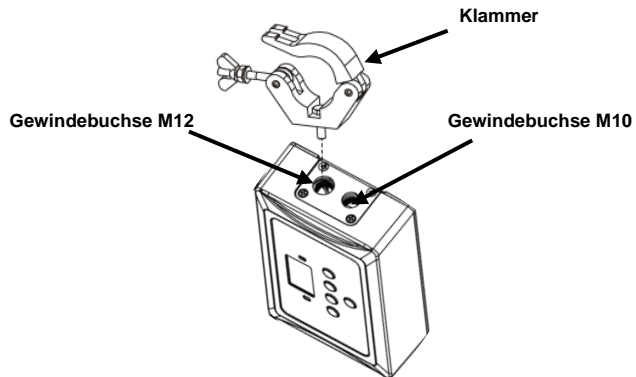
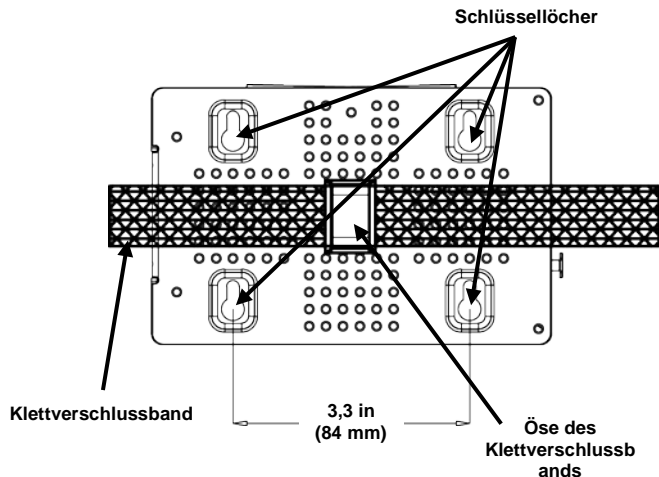
**Montageansicht**

Beschreibung des Bedienfeldes	Taste	Funktion
	Lesen	<MENU>
<UP>		Damit navigieren Sie sich durch die Menüpunkte nach oben oder erhöhen den numerischen Wert der entsprechenden Funktionen
<DOWN>		Damit navigieren Sie sich durch die Menüpunkte nach unten oder verringern den numerischen Wert der entsprechenden Funktionen
<ENTER>		Damit wird das aktuell angezeigte Menü aktiviert oder der aktuell ausgewählte Wert einer Funktion eingestellt
<AUTO SYNC>		Erkennt das D-Fi™-Signal zur Synchronisierung von Produkten

## Menükarte

Hauptfunktion	Programmierungsoptionen		Beschreibung
Settings	Receive Manual	CH01–16	Erlaubt Auswahl eines bestimmten D-Fi™-Kanals zum Empfang von Signalen
	Transmit Manual	CH01–16	Erlaubt Auswahl eines bestimmten D-Fi™-Kanals zum Senden von Signalen
	Receive Auto		Löst den D-Fi™ Hub aus, um automatisch einen Kanal zum Empfang von Signalen auszuwählen
	Transmit Auto		Löst den D-Fi™ Hub aus, um automatisch einen Kanal zum Senden von Signalen auszuwählen

**Konfiguration** Der D-Fi™ Hub kann auf zwei Arten verwendet werden:

- Er kann mit einem beliebigen DMX-Controller verbunden werden und sendet an mit D-Fi™ kompatiblen Leuchten.
- Er kann mit einer beliebigen DMX-Leuchte verbunden werden und empfängt von mit D-Fi™ kompatiblen Controllern.

## Programmierung und Signalauswahl

Um den D-Fi™ Hub mit einem DMX-Controller zu verknüpfen und ihn zum Senden von Signalen an mit D-Fi™ kompatiblen Leuchten zu konfigurieren, gehen Sie wie folgt vor:

1. Verbinden Sie den Hub über DMX-Kabel mit dem Controller.
2. Schließen Sie den Hub an das Stromnetz an.
3. Wenn die Anzeige **Manuell senden <CHXX>**, wobei **XX** ein Wert zwischen **01** und **16** ist, ist der Hub bereits für ein manuelles Senden konfiguriert.
4. Drücken Sie auf **<MENU>** und die Anzeige zeigt **Einstellungen** mit zwei Wörtern darunter an.
5. Drücken Sie auf **<ENTER>** und die zwei Wörter werden hervorgehoben.
6. Navigieren Sie mit **<UP>** oder **<DOWN>** durch die hervorgehobenen Optionen, bis die Anzeige **Manuell senden** anzeigt.

**HINWEIS: Wählen Sie Automatisch senden, um ein Sendesignal automatisch zu erkennen, wenn es zusammen mit <AUTO SYNC> verwendet wird.**

7. Drücken Sie auf **<ENTER>** und die Anzeige zeigt **Manuell senden** an, wobei **<CHXX>** hervorgehoben ist, , wobei **XX** ein Wert zwischen **01** und **16** ist.
8. Navigieren Sie mit **<UP>** oder **<DOWN>** durch die hervorgehobenen Optionen, und wählen Sie den zum D-Fi™-Senden verwendeten Kanal.
9. Drücken Sie auf **<ENTER>** und die Anzeige zeigt **Manuell senden <CHXX>** an, wobei **XX** der in Schritt 8 ausgewählte Kanal ist.

Der Hub ist nun für eine manuelle Signalübertragung konfiguriert.

**HINWEIS: Alle Leuchten müssen auf den auf der Anzeige des Hubs angezeigten D-Fi™-Kanal eingestellt sein.**

Um den D-Fi™ Hub mit einer DMX-Leuchte zu verknüpfen und ihn zum Empfangen von Signalen von einem mit D-Fi™ kompatiblen Hub zu konfigurieren, gehen Sie wie folgt vor:

1. Verbinden Sie den Hub über DMX-Kabel mit den Leuchten.
2. Schließen Sie den Hub an das Stromnetz an.
3. Wenn die Anzeige **Manuell empfangen<CHXX>**, wobei **XX** ein Wert zwischen **01** und **16** ist, ist der Hub bereits für ein manuelles Senden konfiguriert.
4. Drücken Sie auf **<MENU>** und die Anzeige zeigt **Einstellungen** mit zwei Wörtern darunter an.
5. Drücken Sie auf **<ENTER>** und die zwei Wörter werden hervorgehoben.
6. Navigieren Sie mit **<UP>** oder **<DOWN>** durch die hervorgehobenen Optionen, bis die Anzeige **Manuell empfangen** anzeigt.

**HINWEIS: Wählen Sie Automatisch empfangen, um ein Empfangssignal automatisch zu erkennen, wenn es zusammen mit <AUTO SYNC> verwendet wird.**

7. Drücken Sie auf **<ENTER>** und die Anzeige zeigt **Manuell empfangen** an, wobei **<CHXX>** hervorgehoben ist, , wobei **XX** ein Wert zwischen **01** und **16** ist.
8. Navigieren Sie mit **<UP>** oder **<DOWN>** durch die hervorgehobenen Optionen, und wählen Sie den zum D-Fi™-Empfangen verwendeten Kanal.
9. Drücken Sie auf **<ENTER>** und die Anzeige zeigt **Manuell empfangen <CHXX>** an, wobei **XX** der in Schritt 8 ausgewählte Kanal ist.

Der Hub ist nun für einen manuellen Signalempfang konfiguriert.

**HINWEIS: Der Controller muss auf den auf der Anzeige des Hubs angezeigten D-Fi™-Kanal eingestellt sein.**

Informationen zur Verwendung der D-Fi™-Leuchten und Controller finden Sie in den Produkthandbüchern auf der Website von Chauvet: <http://www.chauvetlighting.com/product-manuals-literature/>.

Informationen über DMX finden Sie im Dokument "DMX - Eine Einführung" von Chauvet, das Sie auf der Website von Chauvet unter [http://www.chauvetlighting.com/downloads/DMX\\_Primer\\_rev05\\_WO.pdf](http://www.chauvetlighting.com/downloads/DMX_Primer_rev05_WO.pdf) herunterladen können.

**Sobre este Guia** O Guia de Referência Rápida (GRR) do D-Fi™ Hub contém informações básicas sobre o produto tais como instalação e opções de programação. Transfira o Manual de Utilizador de <http://www.chauvetlighting.com/product-manuals-literature/> para obter mais informações.

**Exclusão de Responsabilidade** As informações e especificações contidas neste GRR estão sujeitas a alteração sem aviso prévio.

**Instruções de Segurança** Estas Instruções de Segurança incluem informações importantes sobre a instalação, utilização e manutenção.



- Ligue este produto APENAS a um circuito protegido e ligado à terra.
- Certifique-se de que o cabo de alimentação não está desgastado nem danificado.
- Desligue-o sempre da alimentação antes da limpeza.
- Nunca desligue este produto da alimentação ao puxar ou esticar o cabo de alimentação.
- Numa instalação suspensa deste produto, utilize sempre um cabo de segurança.
- NÃO permita a presença de materiais inflamáveis junto da unidade durante o seu funcionamento.
- NÃO olhe para a fonte de luz quando o produto está ligado.
- NÃO toque neste produto aquando do funcionamento do mesmo, pois poderá estar quente.



- Este produto não se destina à instalação permanente.
- Este produto destina-se apenas a ser utilizado no interior! (IP20)
- Para evitar o risco de incêndio ou choque eléctrico, não exponha este produto à chuva nem humidade.
- A tensão da tomada à qual irá ligar este produto deve estar no intervalo indicado no autocolante ou painel posterior do produto.
- Nunca ligue este produto a um regulador da intensidade da luz nem a um reóstato.
- Instale sempre este produto num local com ventilação adequada, a pelo menos 50 cm (20 pol.) das superfícies adjacentes.
- A temperatura máxima ambiente (Ta) na qual o produto pode ser utilizado é de 40 °C (104 °F). Não utilize o produto em ambientes com temperaturas superiores.
- Certifique-se de que não estão obstruídas quaisquer ranhuras de ventilação do corpo da unidade.
- Nunca transporte o produto pelo cabo de alimentação ou qualquer parte móvel.
- Em caso de um problema de funcionamento grave, pare a utilização imediatamente.
- NÃO abra este produto. Não contém quaisquer peças passíveis de manutenção. Contacte o centro de assistência técnica autorizado mais próximo.
- Para eliminar desgaste desnecessário e aumentar a respectiva vida útil, durante os períodos de não utilização deve desligar o produto da alimentação através de um disjuntor ou desconectando-o.

**Contacto**

- Fora dos E.U.A., Reino Unido, Irlanda, México ou Bélgica, entre em contacto com o seu distribuidor registado para solicitar assistência ou devolver um produto.
- Fora dos E.U.A., Reino Unido, Irlanda, México ou Bélgica, utilize as informações em [Contact Us](#) (contacte-nos) no final deste GRR.

**Conteúdo**

- D-Fi™ Hub
- Cabo de Alimentação
- Cartão de Garantia
- Guia de Referência Rápida

**Para Começar** Desembale cuidadosamente o produto e verifique se todas as partes estão no interior da embalagem e se estão em bom estado.

Se a caixa ou qualquer parte do conteúdo parecer estar danificada devido ao transporte ou apresentar sinais de desalinhamento, guarde todos os elementos de acondicionamento e apresente uma reclamação junto da transportadora. Não notifique a Chauvet. A não comunicação imediata dos danos ou a não inspeção de todo o acondicionamento pode invalidar a reclamação.

Relativamente a outros problemas, tais como componentes ou peças em falta, danos não relacionados com o transporte ou danos ocultos, apresente uma reclamação junto da Chauvet no espaço de 7 dias após a entrega. Para obter informações sobre como contactar a Chauvet, consulte a secção [Contact Us](#) (contacte-nos) deste GRR.

**Descrição** O D-Fi™ Hub é um transmissor e receptor que recebe sinais D-Fi™ e transmite através de um cabo DMX ou recebe dados através de um cabo DMX e transmite sinais D-Fi™. Sincroniza sem fios de um número ilimitado de receptores e equipamentos D-Fi™ em simultâneo. É pequeno e compacto com antena resistente. Opções integradas que incluem selecção automática ou manual de canais. As opções de montagem incluem uma cinta de aperto com olhal e gancho integrados, orifícios de montagem com abertura e orifícios de montagem roscados. O D-Fi™ Hub está totalmente em conformidade com as normas FCC/RTTE.

### Descrição Geral

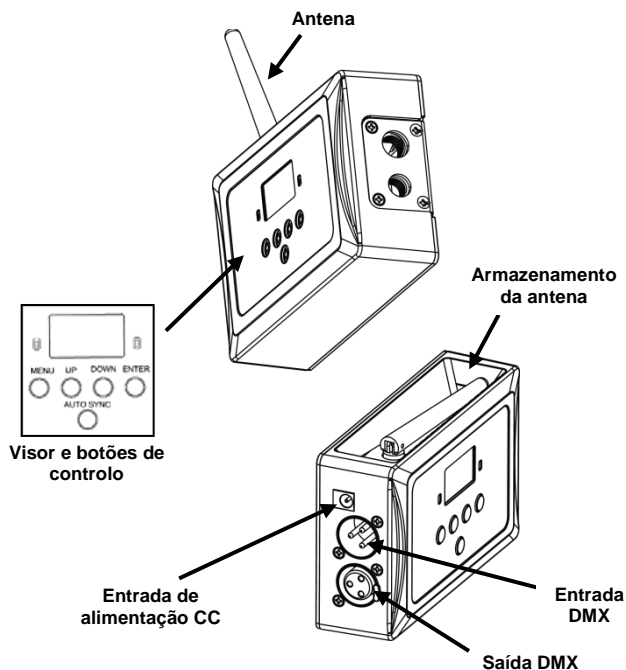

**Alimentação CA** O D-Fi™ Hub possui uma fonte de alimentação de intervalo automático que funciona num intervalo de tensão de entrada de 100 a 240 VCA, 50/60 Hz. Funciona com 9 VCC, 500 mA.



**Para eliminar desgaste desnecessário e aumentar a respectiva vida útil, durante os períodos de não utilização deve desligar o produto da alimentação através de um disjuntor ou desconectando-o.**

**Instalação** Antes de instalar este produto, leia as Instruções de Segurança acima. Certifique-se de que as braçadeiras de fixação (tal como a braçadeira **CLP-15** da Chauvet) conseguem suportar o peso do produto. Para obter a nossa linha de braçadeiras de montagem CHAUVET®, aceda a [www.chauvetlighting.com/cables-clamps-main.html](http://www.chauvetlighting.com/cables-clamps-main.html).

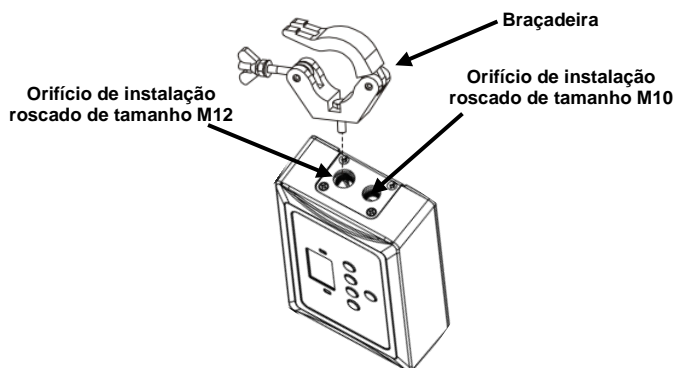

### Diagrama de Instalação

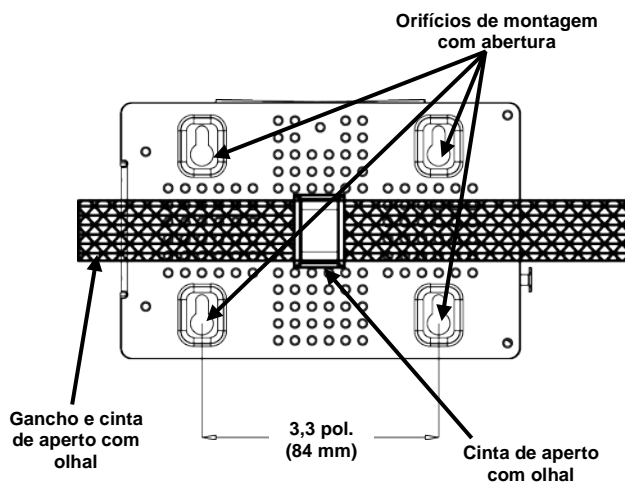



Descrição do Painel de Controlo	Botão	Função
	<MENU>	Sai da função ou menu actual
	<UP>	Desloca-se para cima na lista de menus e aumenta o valor numérico numa função
	<DOWN>	Desloca-se para baixo na lista de menus e diminui o valor numérico numa função
	<ENTER>	Activa o menu exibido actualmente ou define o valor seleccionado actualmente na função seleccionada
	<AUTO SYNC>	Detecta o sinal D-Fi™ para sincronização de produtos

## Mapa do Menu

Função Principal	Opções de Programação		Descrição
Settings	Receive Manual	CH01-16	Permite a selecção de um canal D-Fi™ específico para a recepção do sinal
	Transmit Manual	CH01-16	Permite a selecção de um canal D-Fi™ específico para a transmissão do sinal
	Receive Auto		Acciona o D-Fi™ Hub para seleccionar automaticamente um canal para a recepção de sinal
	Transmit Auto		Acciona o D-Fi™ Hub para seleccionar automaticamente um canal para a transmissão de sinal

**Configuração** O D-Fi™ Hub pode ser utilizado de duas formas:

- Pode ser ligado a qualquer controlador DMX e transmitir para luzes compatíveis com D-Fi™.
- Pode ser ligado a qualquer luz DMX e receber a partir de um controlador compatível com D-Fi™.

**Programação e Selecção do Sinal** Para ligar o D-Fi™ Hub a um controlador DMX e configurá-lo para transmitir para luzes compatíveis com D-Fi™, efectue o seguinte:

1. Ligue o Hub ao controlador utilizando um cabo DMX.
2. Ligue o Hub à alimentação.
3. Se o visor apresentar **Transmit Manual <CHXX>**, em que **XX** é um valor entre 01 e 16, o Hub já está configurado para transmissão manual.
4. Prima <MENU> e o visor exhibe **Settings** com 2 palavras em baixo.
5. Prima <ENTER> e as 2 palavras ficam acesas.
6. Utilize <UP> ou <DOWN> para alternar entre as opções iluminadas até o visor apresentar **Transmit Manual**.

**NOTA: Seleccionar Transmit Auto detecta automaticamente um sinal de transmissão quando utilizado em conjunto com <AUTO SYNC>.**

7. Prima <ENTER> e o visor apresenta **Transmit Manual** com <CHXX> **iluminado**, em que **XX** é um valor entre 01 e 16.
8. Utilize <UP> ou <DOWN> para alternar entre as opções do canal iluminado e seleccione o canal para utilizar a transmissão D-Fi™.
9. Prima <ENTER> e o visor apresenta **Transmit Manual <CHXX>**, em que **XX** é o canal seleccionado no passo 8.

Agora o Hub está configurado para transmissão manual de sinais.

**NOTA: Todas as luzes devem estar definidas para o canal D-Fi™ apresentado no visor do Hub.**

Para ligar o D-Fi™ Hub a qualquer luz DMX e configurá-lo para receber sinais D-Fi™ de um Hub compatível com D-Fi™, efectue o seguinte:

1. Ligue o Hub às luzes utilizando um cabo DMX.
2. Ligue o Hub à alimentação.
3. Se o visor apresentar **Receive Manual <CHXX>**, em que **XX** é um valor entre 01 e 16, o Hub já está configurado para recepção manual.
4. Prima <MENU> e o visor exhibe **Settings** com 2 palavras em baixo.
5. Prima <ENTER> e as 2 palavras ficam acesas.
6. Utilize <UP> ou <DOWN> para alternar entre as opções iluminadas até o visor apresentar **Receive Manual**.

**NOTA: Seleccionar Receive Auto detecta automaticamente um sinal de recepção quando utilizado em conjunto com <AUTO SYNC>.**

7. Prima <ENTER> e o visor apresenta **Receive Manual** com <CHXX> **iluminado**, em que **XX** é um valor entre 01 e 16.
8. Utilize <UP> ou <DOWN> para alternar entre as opções do canal iluminado e seleccione o canal para utilizar a recepção D-Fi™.
9. Prima <ENTER> e o visor apresenta **Receive Manual <CHXX>**, em que **XX** é o canal seleccionado no passo 8.

Agora o Hub está configurado para recepção manual de sinais.

**NOTA: O controlador deve estar definido para o canal D-Fi™ apresentado no visor do Hub.**

Estão disponíveis informações sobre a utilização de luzes e controladores D-Fi™ nos manuais dos produtos e no site Web da Chauvet: <http://www.chauvetlighting.com/product-manuals-literature/>.

Informações sobre o DMX no Chauvet DMX Primer em: [http://www.chauvetlighting.com/downloads/DMX\\_Primer\\_rev05\\_WO.pdf](http://www.chauvetlighting.com/downloads/DMX_Primer_rev05_WO.pdf).

## Informazioni sulla Guida

La Guida Rapida di D-Fi™ Hub contiene informazioni di base sul prodotto quali montaggio e opzioni programmazione. Per maggiori dettagli, scaricare il Manuale Utente dal sito <http://www.chauvetlighting.com/product-manuals-literature/>.

## Esclusione di Responsabilità

Le informazioni e le specifiche contenute in questa guida possono essere modificate senza preavviso.

## Note di Sicurezza

Le Note di Sicurezza includono informazioni importanti circa il montaggio, l'uso e la manutenzione.



- Collegare questa unità **SOLTANTO** ad un circuito dotato di messa a terra e protetto.
- Assicurarsi che il cavo di alimentazione non sia piegato o danneggiato.
- Prima di effettuare la pulizia, scollegare sempre l'unità dall'alimentazione elettrica.
- Non scollegare mai questa apparecchiatura dall'alimentazione elettrica tirando o stratonando il cavo.
- Per il montaggio in alto dell'unità utilizzare **SEMPRE** un cavo di sicurezza.
- **NON** collocare materiale infiammabile vicino all'unità mentre è in funzione.
- **NON** guardare la sorgente luminosa quando l'unità è in funzione.
- **NON** toccare l'unità durante il funzionamento perché potrebbe essere molto calda.



- Questa apparecchiatura non è progettata per installazione permanente.
- Questa apparecchiatura deve essere utilizzata soltanto in interni (IP20)!
- Per evitare il rischio di incendio o di folgorazione non esporre l'apparecchiatura alla pioggia o all'umidità.
- La tensione della presa a muro cui si collega l'apparecchiatura deve trovarsi entro il campo specificato sull'etichetta o sul pannello posteriore.
- Non collegare mai ad un dimmer o ad un reostato
- Montare sempre l'unità in posizione ben ventilata, ad almeno 50 cm. (20") da qualsiasi superficie.
- Massima temperatura ambiente ammessa: 40 °C (104 °F). Non utilizzare l'apparecchiatura a temperature superiori.
- Assicurarsi che nessuna apertura di ventilazione dell'unità sia ostruita.
- Non trasportare il prodotto da parte del cavo di alimentazione o qualsiasi parte in movimento.
- In caso di gravi problemi di funzionamento sospendere immediatamente l'utilizzo.
- **NON** aprire l'unità. Non contiene parti riparabili dall'utente. Contattare il più vicino centro di assistenza tecnica autorizzato.
- Per evitare un consumo inutile ed aumentare la durata, durante i periodi di non utilizzo disconnettere completamente il prodotto dall'alimentazione con l'interruttore o scollegando il cavo.

## Contatti

- Per richiedere assistenza o restituire il prodotto, al di fuori di Stati Uniti, Regno Unito, Irlanda, Messico o Belgio contattare il distributore locale.
- In Stati Uniti, Regno Unito, Irlanda, Messico o Belgio, fare riferimento alle informazioni riportate in [Contact Us](#) (contatti) in fondo alla presente Guida Rapida.

- Che Cosa è Incluso**
- D-Fi™ Hub
  - Scheda di Garanzia
  - Cavo di Alimentazione
  - Guida Rapida

**Per Iniziare** Disimballare con attenzione l'unità, accertarsi di aver ricevuto tutti i componenti e che questi siano integri.

Se l'imballo o i materiali al suo interno appaiono danneggiati o in cattive condizioni, notificarlo immediatamente al trasportatore, non a Chauvet. La mancata tempestiva segnalazione al trasportatore, o la mancata disponibilità di tutti i colli da ispezionare, possono invalidare la richiesta di indennizzo in garanzia.

Per altri problemi quali componenti o parti mancanti, danni non correlati al trasporto o danni occulti, presentare reclamo a Chauvet entro sette (7) giorni dal ricevimento della merce. Per informazioni su come contattare Chauvet, fare riferimento alla sezione [Contact Us](#) (contatti) di questa Guida Rapida.

**Descrizione** D-Fi™ Hub è un ricetrasmittitore che riceve segnali D-Fi™ e trasmette tramite cavo DMX oppure riceve dati tramite cavo DMX e trasmette segnali D-Fi™. Sincronizza simultaneamente in wireless un numero illimitato di apparecchiature pronte e ricevitori D-Fi™. Piccolo e compatto con antenna robusta. Le funzioni integrate includono la selezione manuale o automatica del canale. Le opzioni di montaggio includono cinghiolino in velcro, fori sagomati e fori filettati. D-Fi™ Hub è pienamente conforme FCC/RTTE.

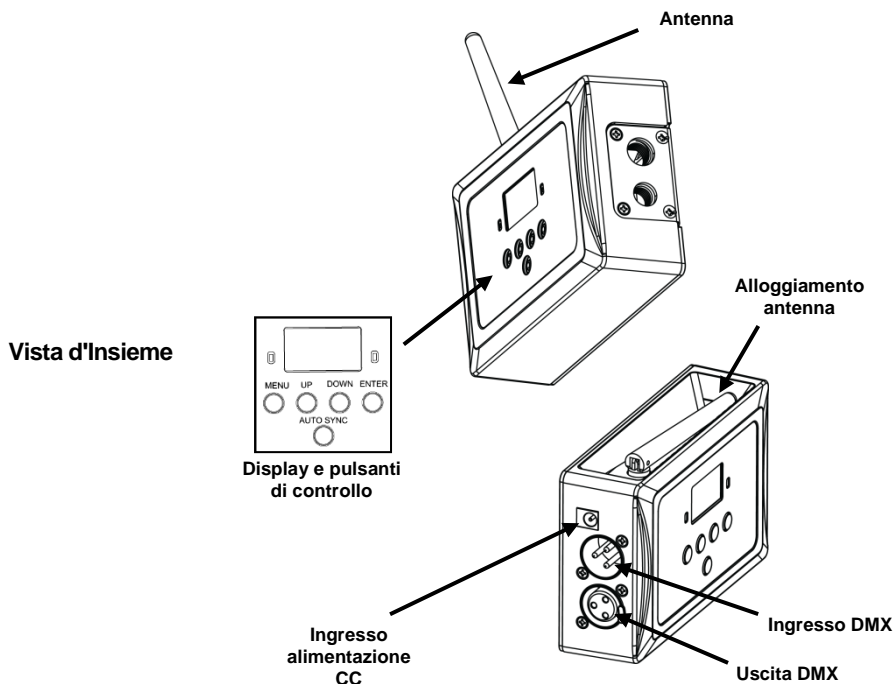

**Alimentazione CA** D-Fi™ Hub è dotato di alimentatore a commutazione automatica con tensione in ingresso di 100~240 V CA - 50/60 Hz. Funziona a 9 V CC, 500 mA.



**Per evitare un consumo inutile ed aumentare la durata, durante i periodi di non utilizzo disconnettere completamente il prodotto dall'alimentazione con l'interruttore o scollegando il cavo.**

**Montaggio** Prima di montare l'unità, leggere le Note di Sicurezza. Assicurarsi che i morsetti di montaggio (quali **CLP-15** di Chauvet) siano in grado di sopportare il peso del prodotto. Per la linea di morsetti di montaggio CHAUVET®, visitare il sito Web [www.chauvetighting.com/cables-clamps-main.html](http://www.chauvetighting.com/cables-clamps-main.html).

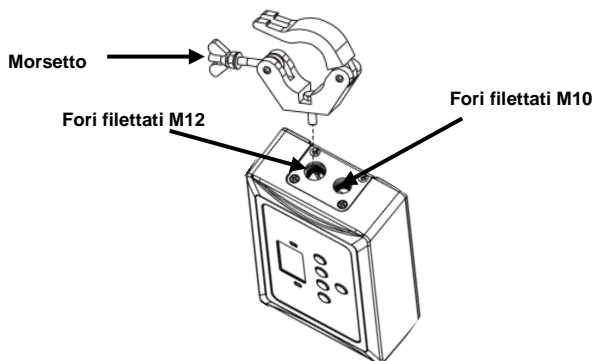

**Schema di Montaggio**

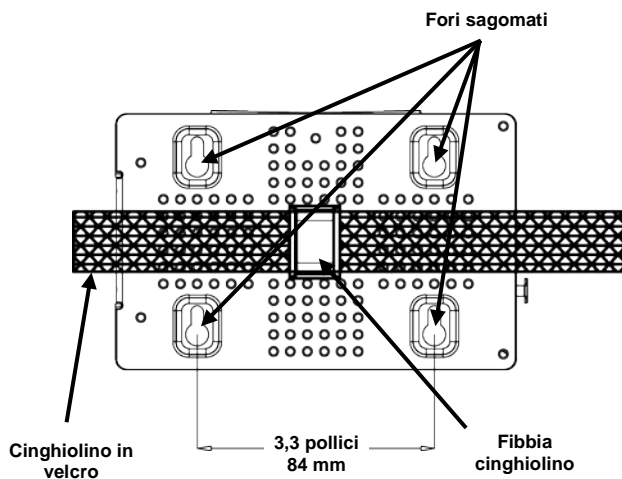

Descrizione del Pannello di Controllo	Pulsante	Funzione
		<MENU>
	<UP>	Consente di spostarsi verso l'alto nell'elenco menù o di aumentare il valore numerico all'interno di una funzione
	<DOWN>	Consente di spostarsi verso il basso nell'elenco menù o di diminuire il valore numerico all'interno di una funzione
	<ENTER>	Consente di attivare il menù visualizzato o impostare il valore selezionato nella funzione selezionata
	<AUTO SYNC>	Rileva il segnale D-Fi™ per la sincronizzazione del prodotto

## Mappa del Menù

Funzione Principale	Opzioni di Programmazione		Descrizione
Settings	Receive Manual	CH01–16	Consente la selezione di uno specifico canale D-Fi™ per la ricezione del segnale
	Transmit Manual	CH01–16	Consente la selezione di uno specifico canale D-Fi™ per la trasmissione del segnale
	Receive Auto		Attiva la selezione automatica di un canale D-Fi™ Hub per la ricezione del segnale
	Transmit Auto		Attiva la selezione automatica di un canale D-Fi™ Hub per la trasmissione del segnale

## Configurazione

È possibile utilizzare D-Fi™ Hub in due modi:

- collegato a qualsiasi controller DMX per trasmettere a luci compatibili D-Fi™;
- collegato a qualsiasi controller DMX per ricevere da controller compatibile D-Fi™.

## Programmazione e selezione del segnale

Per collegare D-Fi™ Hub ad un controller DMX e configurarlo per trasmettere a luci compatibili D-Fi™, effettuare le operazioni descritte di seguito.

1. Collegare il concentratore al controller utilizzando un cavo DMX.
2. Collegare il concentratore alla presa elettrica.
3. Se il display mostra **Transmit Manual <CHXX>**, dove **XX** rappresenta un valore compreso tra 01 e 16, il concentratore è già configurato per la trasmissione manuale.
4. Premere <MENU> per visualizzare **Settings** con due parole sotto.
5. Premere <ENTER> e le due parole verranno evidenziate.
6. Utilizzate <UP> oppure <DOWN> per scorrere attraverso le opzioni evidenziate fino a visualizzare **Transmit Manual**.

**NOTA: selezionando Transmit Auto viene rilevato automaticamente un segnale di trasmissione quando usato insieme a <AUTO SYNC>**.

7. Premere <ENTER> per visualizzare **Transmit Manual con <CHXX>** evidenziato, dove **XX** rappresenta un valore compreso tra 01 e 16.
8. Utilizzare <UP> oppure <DOWN> per scorrere attraverso le opzioni di canale evidenziate e selezionare il canale da utilizzare per la trasmissione D-Fi™.
9. Premere <ENTER> per visualizzare **Transmit Manual <CHXX>**, dove **XX** rappresenta il canale selezionato nel passaggio 8.

Il concentratore è ora configurato per la trasmissione manuale del segnale.

**NOTA: tutte le luci devono essere impostate sul canale D-Fi™ mostrate sul display del concentratore.**

Per collegare D-Fi™ Hub a qualsiasi luce DMX e configurarlo per ricevere segnali D-Fi™ da un concentratore compatibile D-Fi™, effettuare le operazioni descritte di seguito.

1. Collegare il concentratore alle luci utilizzando un cavo DMX.
2. Collegare il concentratore alla presa elettrica.
3. Se il display mostra **Receive Manual <CHXX>**, dove **XX** rappresenta un valore compreso tra 01 e 16, il concentratore è già configurato per la ricezione manuale.
4. Premere <MENU> per visualizzare **Settings** con due parole sotto.
5. Premere <ENTER> e le due parole verranno evidenziate.
6. Utilizzate <UP> oppure <DOWN> per scorrere attraverso le opzioni evidenziate fino a visualizzare **Receive Manual**.

**Nota: selezionando Receive Auto viene rilevato automaticamente un segnale di ricezione quando usato insieme a <AUTO SYNC>**.

7. Premere <ENTER> per visualizzare **Receive Manual con <CHXX>** evidenziato, dove **XX** rappresenta un valore compreso tra 01 e 16.
8. Utilizzare <UP> oppure <DOWN> per scorrere attraverso le opzioni di canale evidenziate e selezionare il canale da utilizzare per la ricezione D-Fi™.
9. Premere <ENTER> per visualizzare **Receive Manual <CHXX>**, dove **XX** rappresenta il canale selezionato nel passaggio 8.

Il concentratore è ora configurato per la ricezione manuale del segnale.

**NOTA: il controller deve essere impostato sul canale D-Fi™ mostrato sul display del concentratore.**

Le informazioni relative all'utilizzo di luci e controller D-Fi™ sono contenute nei Manuali del prodotto all'indirizzo di Chauvet: <http://www.chauvetlighting.com/product-manuals-literature/>.

Le informazioni relative al DMX sono contenute in DMX Primer di Chauvet all'indirizzo:

[http://www.chauvetlighting.com/downloads/DMX\\_Primer\\_rev05\\_WO.pdf](http://www.chauvetlighting.com/downloads/DMX_Primer_rev05_WO.pdf).

**O Przewodniku**

D-Fi™ Hub Quick Reference Guide (QRG) zawiera podstawowe informacje o produkcie takie jak montaż i opcje programowania. Szczegółowe informacje znajdują się w instrukcji obsługi na stronie <http://www.chauvetlighting.com/product-manuals-literature/>.

**Oświadczenie**

Informacje i specyfikacje zawarte w niniejszym dokumencie (QRG) podlegają zmianie bez powiadomienia.

**Wskazówki Bezpieczeństwa**

Poniższe wskazówki zawierają ważne informacje dotyczące montażu, użycia i konserwacji.



- Produkt należy podłączyć JEDYNNIE do uziemionego i zabezpieczonego obwodu.
- Należy upewnić się czy przewód zasilający nie jest zagnieciony lub uszkodzony.
- Przed czyszczeniem należy zawsze odłączyć produkt od zasilania.
- Nigdy nie należy odłączać produktu od zasilania, ciągnąc lub szarpiąc za przewód zasilający.
- Podczas montażu produktu na górze należy użyć kabla bezpieczeństwa.
- NIE należy kłaść materiałów łatwopalnych w pobliżu włączonego produktu.
- NIE należy patrzeć na źródło światła, gdy produkt jest włączony.
- NIE należy dotykać produktu, gdy jest włączony, ponieważ może być nagrzany.



- Niniejszy produkt nie jest przeznaczony do stałego montażu.
- Produkt jest przeznaczony jedynie do obsługi w pomieszczeniach zamkniętych! (IP20)
- Aby uniknąć ryzyka pożaru lub porażenia nie należy wystawiać go na działanie deszczu lub wilgoci.
- Napięcie wyjścia, do którego podłączony jest produkt powinno być o wartości podanej na naklejce lub panelu tylnym produktu.
- Nigdy nie należy podłączać produktu do ściemniacza lub rezystora.
- Należy zawsze montować produkt w miejscu z odpowiednią wentylacją przynajmniej 20 cali (50 cm) w odległości od przyległych powierzchni.
- Maksymalna temperatura otoczenia to 104 °F (40 °C). Nie należy używać produktu w wyższych temperaturach.
- Należy upewnić się czy żaden z otworów wentylacyjnych na obudowie produktu nie jest zapchany.
- Nigdy nie przenoś urządzenia za przewód zasilający lub ruchomej części
- W przypadku poważnych problemów z obsługą produktu należy niezwłocznie zaprzestać jego dalszego użytkowania.
- NIE należy otwierać produktu. Produkt nie zawiera żadnych części do serwisowania przez użytkownika. Skontaktować się z najbliższym autoryzowanym centrum pomocy technicznej.
- W celu wyeliminowania niepotrzebnego zużycia oraz wydłużenia trwałości urządzenia, należy odłączyć je całkowicie od źródła zasilania poprzez przełączenie bezpiecznika lub wyciągnięcie wtyczki z gniazda zasilania w czasie, gdy urządzenie nie jest używane.



- Kontakt**
- Poza Stanami Zjednoczonymi, Wielką Brytanią, Irlandią, Meksykiem lub Belgią w celu uzyskania pomocy lub zwrotu produktu należy skontaktować się z dystrybutorem na terenie danego kraju.
  - Poza Stanami Zjednoczonymi, Wielką Brytanią, Irlandią, Meksykiem lub Belgią proszę zapoznać się z informacjami znajdującymi się w sekcji Contact Us (kontakt z nami) na końcu niniejszej instrukcji.

- Co Wchodzi w Skład Zestawu**
- D-Fi™ Hub
  - Przewód zasilający
  - Karta gwarancyjna
  - Praktyczny przewodnik

**Przed Montażem** Ostrożnie rozpakować produkt i sprawdzić, czy wszystkie części znajdują się w opakowaniu, oraz że są w dobrym stanie.

Jeżeli opakowanie lub jego zawartość nosi ślady uszkodzeń wynikających z transportu, to proszę zachować opakowanie oraz natychmiast złożyć reklamację u przewoźnika. Nie należy powiadamiać o tym fakcie firmy Chauvet. Brak natychmiastowego zgłoszenia uszkodzeń przewoźnikowi lub brak opakowania może skutkować unieważnieniem reklamacji.

W pozostałych kwestiach, takich jak brakujące części lub komponenty, uszkodzenia niezwiązane z transportem lub uszkodzenia ukryte, należy złożyć reklamację w firmie Chauvet w ciągu 7 dni od dostawy. W celu uzyskania informacji kontaktowych do firmy Chauvet, proszę przejść do sekcji [Contact Us](#) (kontakt z nami) w niniejszej instrukcji.

**Opis** D-Fi™ Hub jest to nadajnik oraz odbiornik, który odbiera sygnały D-Fi™ i wysyła je poprzez przewody DMX lub odbiera sygnały poprzez przewody DMX i wysyła sygnał D-Fi™. Możliwość jednoczesnej oraz bezprzewodowej synchronizacji nieograniczonej ilości urządzeń oraz odbiorników przygotowanych do standardu D-Fi™. D-Fi™ Hub to małe oraz kompaktowe urządzenie wyposażone w solidne antenę. Wśród zainstalowanych opcji znajduje się automatyczny oraz ręczny wybór kanałów. Wśród dostępnych opcji montażowych znajdują się pasy na rzepy, wieszaki do montażu na ścianie, gwintowane otwory. D-Fi™ Hub spełnia wszystkie normy FCC/RTTE.

### Ogólny opis Produktu

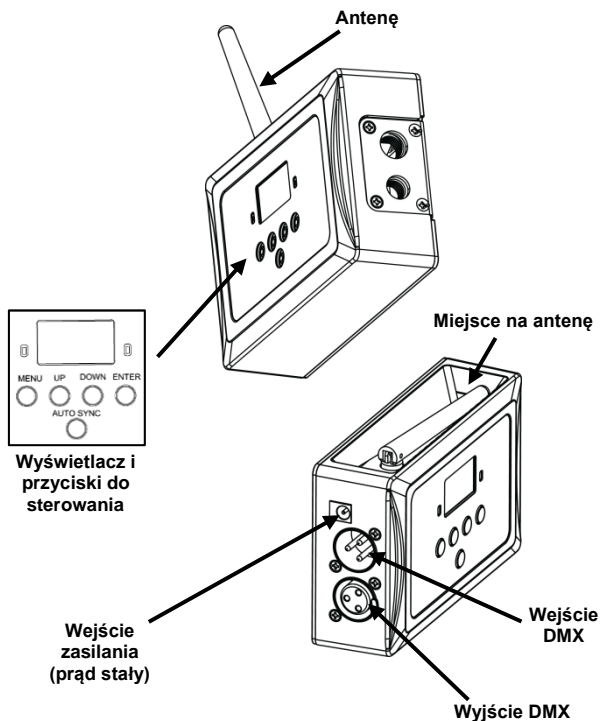

**Moc AC** D-Fi™ Hub posiada automatyczne przełączanie zakresu zasilania, które pozwala na działanie produktu przy napięciu wejściowym 100~240 VAC, 50/60 Hz. Urządzenie zasilane jest 9V (prąd stały), 500 mA.



**W celu wyeliminowania niepotrzebnego zużycia oraz wydłużenia trwałości urządzenia, należy odłączyć je całkowicie od źródła zasilania poprzez przełączenie bezpiecznika lub wyciągnięcie wtyczki z gniazda zasilania w czasie, gdy urządzenie nie jest używane.**

**Montaż** Przed zamontowaniem produktu należy zapoznać się z podanymi powyżej wskazówkami dotyczącymi bezpieczeństwa. Należy upewnić się, że zacisk montażowy (np. **CLP-15** oferowany przez firmę Chauvet) wytrzyma ciężar produktu. W celu zapoznania się z ofertą zacisków produkowanych przez firmę CHAUVET® proszę przejść na stronę [www.chauvetlighting.com/cables-clamps-main.html](http://www.chauvetlighting.com/cables-clamps-main.html).

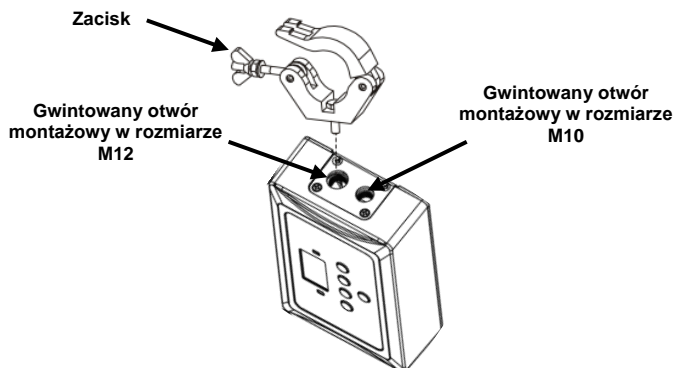

**Montaż**

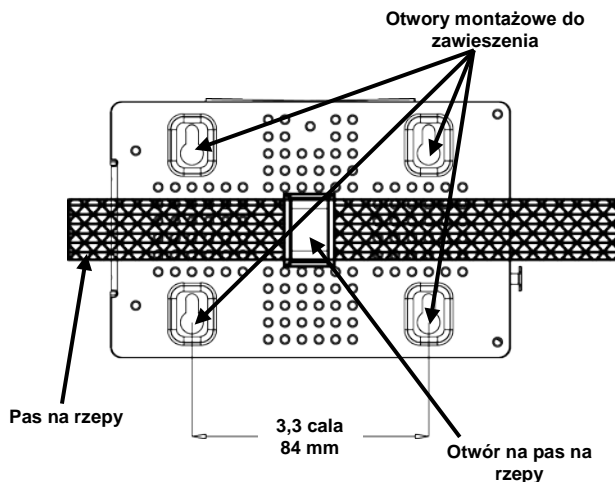

Opis Panelu Sterowania	Przycisk	Funkcja
	<MENU>	Wyjście z bieżącej opcji menu lub funkcji
	<UP>	Przejdźcie w górę po liście menu lub zwiększenie wartości numerycznej w funkcji
	<DOWN>	Przejdźcie w dół po liście lub obniżenie wartości numerycznej w funkcji
	<ENTER>	Włączeni opcje menu lub ustawienie wybranej wartości
	<AUTO SYNC>	Wykrywa sygnał D-Fi™ w celu synchronizacji urządzeń

### Mapa Menu

Główna Funkcja	Opcje Programowania		Opis
Settings	Receive Manual	CH01-16	Umożliwia wybór określonego kanału D-Fi™ do odbioru sygnału
	Transmit Manual	CH01-16	Umożliwia wybór określonego kanału D-Fi™ do wysyłania sygnału
	Receive Auto		Uruchamia D-Fi™ Hub w celu automatycznego wyboru kanału do odbioru sygnału
	Transmit Auto		Uruchamia D-Fi™ Hub w celu automatycznego wyboru kanału do wysyłania sygnału

### Konfiguracja

- D-Fi™ Hub może być używany na sposoby:
- Może zostać podłączony do jakiegokolwiek kontrolera DMX oraz przesyłać sygnał do oświetlenia kompatybilnego z D-Fi™.
  - Może zostać podłączony do jakiegokolwiek oświetlenia DMX oraz odbierać sygnał z kontrolera kompatybilnego z D-Fi™.

## Programowanie oraz wybór sygnału

W celu podłączenia D-Fi™ Hub do kontrolera DMX oraz jego konfiguracji w celu wysyłania sygnału do oświetlenia kompatybilnego z D-Fi™ należy postępować w następujący sposób:

1. Podłączyć urządzenie do kontrolera przy wykorzystaniu przewodu DMX.
2. Podłączyć urządzenie od zasilania.
3. Na wyświetlaczu pojawi się Transmit Manual <CHXX>, gdzie XX stanowi wartość od 01 do 16, a urządzenie jest już skonfigurowane do przesyłu sygnału w trybie manualnym.
4. Naciśnąć <MENU>, na wyświetlaczu pojawi się Settings, a pod nim 2 słowa.
5. Naciśnąć <ENTER> po czym podświetlone zostaną wspomniane 2 słowa.
6. Użyć przycisku <UP> lub <DOWN> w celu przejścia przez podświetlone opcje aż do momentu pojawienia się Transmit Manual.

**UWAGA: Wybór Transmit Auto automatycznie wykrywa wysyłany sygnał przy jednoczesnej pracy urządzenia w trybie <AUTO SYNC>.**

7. Naciśnąć <ENTER> a na wyświetlaczu pojawi się Transmit Manual, <CHXX> zostaną podświetlone, gdzie XX stanowi wartość od 01 do 16.
8. Użyć przycisku <UP> lub <DOWN> w celu przejścia przez podświetlone opcje kanałów, które mogą być wykorzystane do wysyłania sygnału poprzez D-Fi™.
9. Naciśnąć <ENTER>, a na wyświetlaczu pojawi się Transmit Manual <CHXX>, gdzie XX odpowiada kanałowi wybranemu w kroku 8.

W tym momencie urządzenie jest skonfigurowane do wysyłania sygnału w trybie manualnym.

**UWAGI: Wszystkie lampy muszą zostać ustawione na kanał D-Fi™, który znajduje się na wyświetlaczu urządzenia.**

W celu podłączenia D-Fi™ Hub do jakiegokolwiek oświetlenia DMX oraz jego konfiguracji w celu odbierania sygnału centrali kompatybilnej z D-Fi™ należy postępować w następujący sposób:

1. Podłączyć centralę do oświetlenia przy wykorzystaniu przewodu DMX.
2. Podłączyć urządzenie od zasilania.
3. Na wyświetlaczu pojawi się Receive Manual <CHXX>, gdzie XX stanowi wartość od 01 do 16, a urządzenie jest już skonfigurowane do odbioru sygnału w trybie manualnym.
4. Naciśnąć <MENU>, na wyświetlaczu pojawi się Settings, a pod nim 2 słowa.
5. Naciśnąć <ENTER> po czym podświetlone zostaną wspomniane 2 słowa.
6. Użyć przycisku <UP> lub <DOWN> w celu przejścia przez podświetlone opcje, aż do momentu pojawienia się Receive Manual.

**UWAGA: Wybór Transmit Auto automatycznie wykrywa wysyłany sygnał przy jednoczesnej pracy urządzenia w trybie <AUTO SYNC>.**

7. Naciśnąć <ENTER>, a na wyświetlaczu pojawi się Receive Manual, <CHXX> zostaną podświetlone, gdzie XX stanowi wartość od 01 do 16.
8. Użyć przycisku <UP> lub <DOWN> w celu przejścia przez podświetlone opcje kanałów, które mogą być wykorzystane do odbioru sygnału poprzez D-Fi™.
9. Naciśnąć <ENTER> a na wyświetlaczu pojawi się Receive Manual <CHXX>, gdzie XX odpowiada kanałowi wybranemu w kroku 8.

W tym momencie urządzenie jest skonfigurowane do odbioru sygnału w trybie manualnym.

**UWAGI: Kontroler musi zostać ustawiony na kanał D-Fi™, który znajduje się na wyświetlaczu urządzenia.**

Informacje dotyczące użytkowania oświetlenia oraz kontrolerów D-Fi™ znajdują się w instrukcjach obsługi tych produktów, które znajdują się na stronie firmy Chauvet: <http://www.chauvetlighting.com/product-manuals-literature/>.

Informacje dotyczące protokołu DMX znajdują w podręczniku DMX wydanym przez firmę Chauvet dostępnym na stronie:

[http://www.chauvetlighting.com/downloads/DMX\\_Primer\\_rev05\\_WO.pdf](http://www.chauvetlighting.com/downloads/DMX_Primer_rev05_WO.pdf).

## Over Deze Handleiding

De beknopte handleiding (BH) van D-Fi™ Hub bevat basisinformatie over het product, zoals montage en programmeringsopties. Voor meer informatie, downloadt u de handleiding van de website van Chauvet [www.chauvetlighting.com/product-manuals-literature/](http://www.chauvetlighting.com/product-manuals-literature/).

## Disclaimer

De informatie en specificaties in deze BH kunnen zonder voorafgaande kennisgeving worden gewijzigd.

## Veiligheidsinstructies

Deze veiligheidsinstructies bevatten belangrijke informatie over de installatie, het gebruik en het onderhoud.



- Sluit dit product **UITSLUITEND** op een geaard en beveiligd circuit.
- Zorg ervoor dat de stroomkabel niet gesmolten of beschadigd is.
- Haal altijd het product uit het stopcontact voordat u het reinigt.
- Maak het product nooit van het stopcontact los door aan het snoer te rukken of te trekken.
- Gebruik een veiligheidskabel wanneer het product boven lichaamshoogte wordt gemonteerd.
- **GEEN** brandbare materialen in de buurt van de unit tijdens gebruik.
- **KIJK NIET** in de lichtbron wanneer het apparaat is ingeschakeld.
- **RAAK** het product **NIET AAN** wanneer het in werking omdat het dan heet zijn.



- Dit product is niet bedoeld voor permanente installatie.
- Het product is alleen voor gebruik binnenshuis! Het heeft een vermogen van IP20.
- Stel het product niet bloot aan regen of vocht.
- Zorg ervoor dat de spanning van de stroombron die voor het product wordt gebruikt binnen het vermelde bereik op de sticker of het achterpaneel van het product ligt.
- Sluit dit product nooit aan op een dimmer of een regelweerstand.
- Installeer het product op een plaats met voldoende ventilatie en laat ten minste 20 inch (50 cm) ruimte tussen het product en de aangrenzende oppervlakken.
- Gebruik het product niet bij een omgevingstemperatuur hoger dan 104 °F (40 °C).
- Laat de ventilatiesleuven van de behuizing van het product niet blokkeren.
- Draag het product nooit aan het stroomsnoer of een bewegend onderdeel.
- Als er een ernstige operationele problemen zijn, stop dan onmiddellijk met het gebruik van het product.
- Repareer het product nooit zelf. Reparaties die worden uitgevoerd door onopgeleide personen kunnen leiden tot schade of storingen. Neem contact op met het dichtstbijzijnde bevoegde technische hulpcentrum.
- Sluit om onnodige slijtage te verhinderen en de levensduur te verlengen tijdens periodes van niet-gebruik het product via stroomonderbreker of de stekker volledig van stroom af.

## Contact

- Van buiten de VS, Verenigd Koninkrijk, Ierland, Mexico of België kunt u contact opnemen met de distributeur of om ondersteuning vragen dan wel het product retourneren.
- Maak vanuit de VS, het VK, Ierland, Mexico of België gebruik van de informatie onder [Neem contact Op](#) aan het einde van deze BH.

## Wat is inbegrepen

- D-Fi™ Hub
- Stroomvoorziening
- Garantiekaart
- Beknopte Handleiding

## Om te beginnen

Pak het product zorgvuldig uit en controleer of alle onderdelen in de verpakking in goede staat zijn.

Als de doos, of een deel van de inhoud beschadigd lijkt te zijn door transport of andere tekenen van verkeerd gebruik vertoont, bewaar dan alle verpakkingsmateriaal en dien onmiddellijk een schadeclaim in bij de vervoerder. Neem geen contact op met Chauvet. Het niet onmiddellijk rapporteren van schade bij de vervoerder, dan wel het niet alle verpakkingen beschikbaar houden voor inspectie, kan uw claim ongeldig maken.

Dien voor andere problemen, zoals ontbrekende onderdelen of delen, schade niet gerelateerd aan transport, of verborgen schade, een schadeclaim in bij binnen de 7 dagen na levering. Voor informatie over contactopname met Chauvet, zie de [Neem contact Op](#) afdeling van deze BH.

## Beschrijving

De D-Fi™ Hub is een zender en ontvanger die D-Fi™ signalen ontvangt en verzendt via een DMX-kabel of gegevens ontvangt via een DMX-kabel en D-Fi™-signalen verzendt. Het synchroniseert draadloos een onbeperkt aantal D-Fi™-ready armaturen en ontvangers tegelijkertijd. Het is klein en compact met een stevige antenne. Een ingebouwde optie is handmatige of automatische kanaalselectie. Montage-opties zijn een ingebouwde haak en lusluitingsriem, sleutelgat-montagegaten en schroefmontagegaten. De D-Fi™ Hub is volledig FCC/RTTE geclassificeerd.

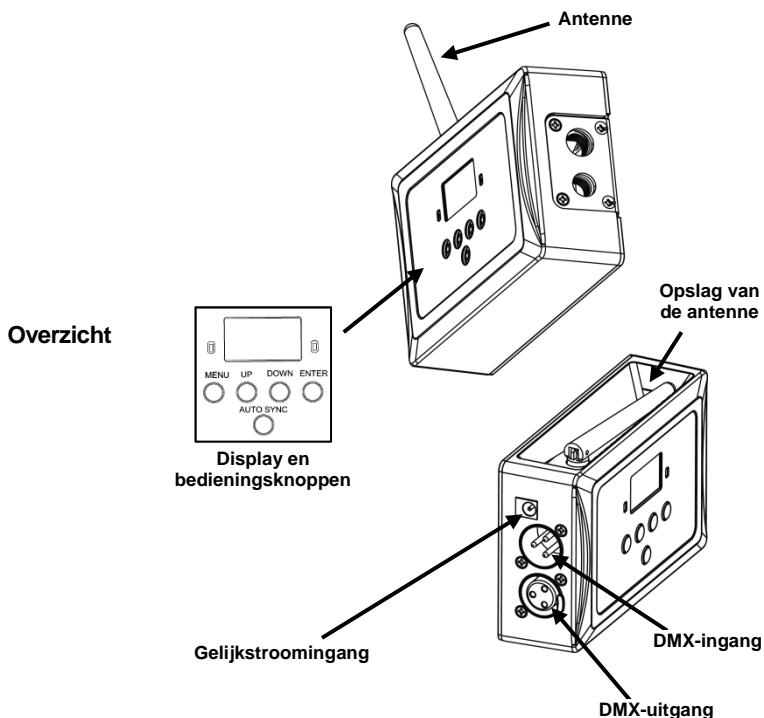

**AC-stroom** D-Fi™ Hub heeft een externe voeding met automatisch bereik die werkt met een ingangsspanning van 100 tot 240 VAC, 50/60 Hz. Het loopt op 9 VDC, 500 mA.



**Sluit om onnodige slijtage te verhinderen en de levensduur te verlengen tijdens periodes van niet-gebruik het product via stroomonderbreker of de stekker volledig van stroom af.**

## Montage

Lees alvorens dit product te monteren alle bovenstaande veiligheidsvoorschriften. Controleer of de montageklem (zoals **CLP-15**-klem van Chauvet) het gewicht van het product kan dragen. Ga voor onze CHAUVET®-serie montageklemmen naar [www.chauvetlighting.com/cables-clamps-main.html](http://www.chauvetlighting.com/cables-clamps-main.html).

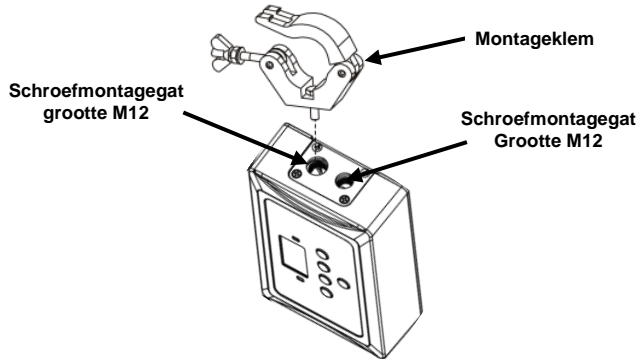

## Montage Diagram

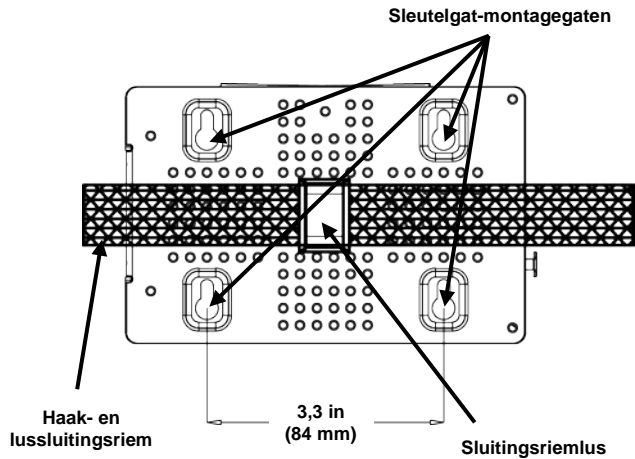



Configuratiescherm Beschrijving	Toets	Functie
	<MENU>	Selecteert het menu of sluit het menu af
<UP>	Navigeert omhoog via de submenulijst of verhoogt de numerieke waarden	
<DOWN>	Navigeert omlaag via de submenulijst of verlaagt de numerieke waarden	
<ENTER>	Activeert het huidige getoonde menu of stelt de huidige geselecteerde waarde in	
<AUTO SYNC>	Detecteert het D-Fi™-signaal voor synchronisatie van producten	

### Menu Opties

Hoofdfunctie	Programmeringsopties		Beschrijving
Instellingen	Receive Manual	CH01-16	Zorgt voor selectie van een specifiek D-Fi™-kanaal voor een ontvangstsignaal
	Transmit Manual	CH01-16	Zorgt voor selectie van een specifiek D-Fi™-kanaal voor een verzendsignaal
	Receive Auto		Schakelt de D-Fi™ Hub om een automatisch een kanaal voor een ontvangstkanaal te selecteren
	Transmit Auto		Schakelt de D-Fi™ Hub om een automatisch een kanaal voor een verzendkanaal te selecteren

**Configuratie** De D-Fi™ Hub kan op twee manieren gebruikt worden:

- Het kan aangesloten worden op een DMX-regelaar en verzenden naar D-Fi™-compatibele lampen.
- Het kan aangesloten worden op alle DMX-lampen en ontvangen van een D-Fi™-compatibele regelaar.

**Programmeren en signaalselectie** Om de D-Fi™ Hub aan te sluiten op een DMX-regelaar en het te configureren om te verzenden naar D-Fi™-compatibele lampen doet u het volgende:

1. Sluit de hub aan op de regelaar met een DMX-kabel.
2. Sluit de hub aan op de stroom.
3. Als het display **Transmit Manual <CHXX>** toont, waar **XX** een waarde is tussen **01** en **16**, is de hub al geconfigureerd voor handmatige transmissie.
4. Druk op **<MENU>** en het display toont **Settings** met 2 woorden eronder.
5. Druk op **<ENTER>** en de 2 woorden worden gemarkeerd.
6. Gebruik **<UP>** of **<DOWN>** om door de gemarkeerde opties te bladeren totdat de display **Transmit Manual** toont.

**Let op: Het selecteren van Transmit Auto (automatisch verzenden) detecteert automatisch een transmissiesignaal wanneer het samen met <AUTO SYNC> wordt gebruikt.**

7. Druk op **<ENTER>** en het display toont **Transmit Manual** met **<CHXX>** gemarkeerd, waar **XX** een waarde is tussen **01** en **16**.
8. Gebruik **<UP>** of **<DOWN>** om te bladeren door de gemarkeerde kanaalopties en selecteer het kanaal dat moet worden gebruikt voor D-Fi™-transmissie.
9. Druk op **<ENTER>** en het display toont **Transmit Manual <CHXX>**, waar **XX** het kanaal is dat is geselecteerd in stap 8.

De hub is nu geconfigureerd voor handmatige signaaltransmissie.

**LET OP: Alle lampen moeten zijn ingesteld naar het D-Fi™-kanaal dat is ingesteld op het display van de hub.**

Om de D-Fi™ Hub aan te sluiten op DMX-lampen en het te configureren om D-Fi™-signalen te ontvangen van een D-Fi™-compatibele hub, doet u het volgende:

1. Sluit de hub aan op de lampen met een DMX-kabel.
2. Sluit de hub aan op de stroom.
3. Als het display **Receive Manual <CHXX>** toont, waar **XX** een waarde is tussen **01** en **16**, is de hub al geconfigureerd voor handmatige ontvangst.
4. Druk op **<MENU>** en het display toont **Settings** met 2 woorden eronder.
5. Druk op **<ENTER>** en de 2 woorden worden gemarkeerd.
6. Gebruik **<UP>** of **<DOWN>** om door de gemarkeerde opties te bladeren totdat de display **Receive Manual** toont.

**Let op: Het selecteren van Receive Auto (automatisch ontvangen) detecteert automatisch een ontvangstsignaal wanneer het samen met <AUTO SYNC> wordt gebruikt.**

7. Druk op **<ENTER>** en het display toont **Receive Manual** met **<CHXX>** gemarkeerd, waar **XX** een waarde is tussen **01** en **16**.
8. Gebruik **<UP>** of **<DOWN>** om te bladeren door de gemarkeerde kanaalopties en selecteer het kanaal dat moet worden gebruikt voor D-Fi™-ontvangst.
9. Druk op **<ENTER>** en het display toont **Receive Manual <CHXX>**, waar **XX** het kanaal is dat is geselecteerd in stap 8.

De hub is nu geconfigureerd voor handmatige signaalontvangst.

**LET OP: De regelaar moet zijn ingesteld naar het D-Fi™-kanaal dat is ingesteld op het display van de hub.**

Informatie over het gebruik van D-Fi™-lampen en regelaars is te vinden in de producthandleidingen op de website van Chauvet <http://www.chauvetlighting.com/product-manuals-literature/>. Informatie over DMX is te vinden in de DMX-basishandleiding van Chauvet op <http://www.chauvetlighting.com/downloads>.

**данном  
руководстве**

Краткое руководство (QRG) по D-Fi™ Hub содержит базовую информацию об устройстве, включая вопросы монтажа и настроек. Загрузите Руководство пользователя на сайте <http://www.chauvetlighting.com/product-manuals-literature/>.

**Отказ от  
ответственности**

Информация и спецификации, приведенные в этом руководстве, могут меняться без уведомления.

**Замечания по  
безопасности**

Настоящие Замечания по содержат важную информацию о безопасности при монтаже, эксплуатации и техническом обслуживании.



- Всегда подключайте устройство к заземленному контуру.
- Убедитесь, что провод электропитания не перегнут и не поврежден.
- Перед очисткой устройства всегда отключайте его от источника питания.
- Никогда не отключайте это устройство от питания за шнур питания.
- При монтаже этого устройства сверху пользуйтесь предохранительным тросом.
- НЕ допускайте размещения рядом с устройством воспламеняющихся материалов.
- НЕ смотрите на источник света, когда устройство включено.
- НЕ прикасайтесь к корпусу устройства во время его работы, поскольку он нагревается.



- Это устройство не предназначено для стационарного монтажа.
- Данное устройство предназначено только для использования в помещениях (IP 20)!
- Чтобы уменьшить риск возгорания и поражения электрическим током, не подвергайте устройство воздействию дождя или влаги.
- Напряжение розетки, к которой подключается это устройство, должно находиться в диапазоне, указанном на наклейке на задней панели устройства.
- Никогда не подключайте это устройство к регулятору яркости или реостату.
- Монтаж устройства должен выполняться только при наличии достаточной вентиляции на расстоянии не менее 20 дюймов (50 см) от соседних поверхностей.
- Максимальная температура окружающей среды составляет 104 °F (40 °C). Не допускайте работы этого устройства при высокой температуре.
- Убедитесь, что нет ventilaiton слоты на корпусе изделия не блокируются.
- Никогда не переносите продукт за шнур питания или любой движущейся части.
- В случае серьезного нарушения в работе устройства немедленно прекратите его использование.
- НЕ открывайте это устройство. Оно не содержит деталей, обслуживаемых пользователем. Обратитесь в ближайший авторизованный центр компании по оказанию технической помощи.
- Во избежание ненужного износа и для продления срока службы неиспользуемое устройство следует полностью отключить от питания с помощью выключателя или путем извлечения вилки из розетки.

- Контакт**
- За пределами США, Великобритании, Ирландии, Мексика и Бельгия по вопросам поддержки или возврата устройства обращайтесь к своему дистрибьютору.
  - В США, Великобритании, Ирландии, Мексика и Бельгия воспользуйтесь информацией в разделе [Contact Us](#) (Свяжитесь с нами) в конце этого руководства.

- Комплект поставки**
- D-Fi™ Hub
  - Шнур питания
  - Гарантийная карта
  - Краткое руководство

**Начало работы** Аккуратно распакуйте устройство и убедитесь в наличии в упаковке всех деталей и их исправном состоянии.

Если коробка или любая часть содержимого имеет признаки повреждений из-за транспортировки или ненадлежащего обращения, сохраните всю упаковку и немедленно предъявите претензию перевозчику. Уведомление Chauvet не требуется. Если о повреждении не сообщается перевозчику сразу после получения или для осмотра не предоставляется вся упаковка целиком, претензия может быть отклонена.

По другим вопросам, таким как отсутствие компонентов или деталей, повреждения, не связанные с транспортировкой, и скрытые дефекты, направьте претензию в Chauvet в течение 7 дней после получения товара. Контактную информацию Chauvet см. в разделе [Contact Us](#) (Свяжитесь с нами) в этом руководстве.

**Описание** Устройство D-Fi™ Hub представляет собой приемопередатчик, который либо принимает сигналы D-Fi™ и передает их по кабелю DMX, либо принимает данные по кабелю DMX и передает сигналы D-Fi™. Устройство осуществляет беспроводную синхронизацию неограниченного числа устройств и приемников, совместимых с D-Fi™. Устройство отличается компактными размерами и прочными антенна. Встроенные опции включают ручной или автоматический выбор каналов. Монтажные опции включают встроенную контактную ленту-листочку, овальные монтажные отверстия и резьбовые отверстия. Устройство D-Fi™ Hub полностью совместимо с FCC/RTTE.

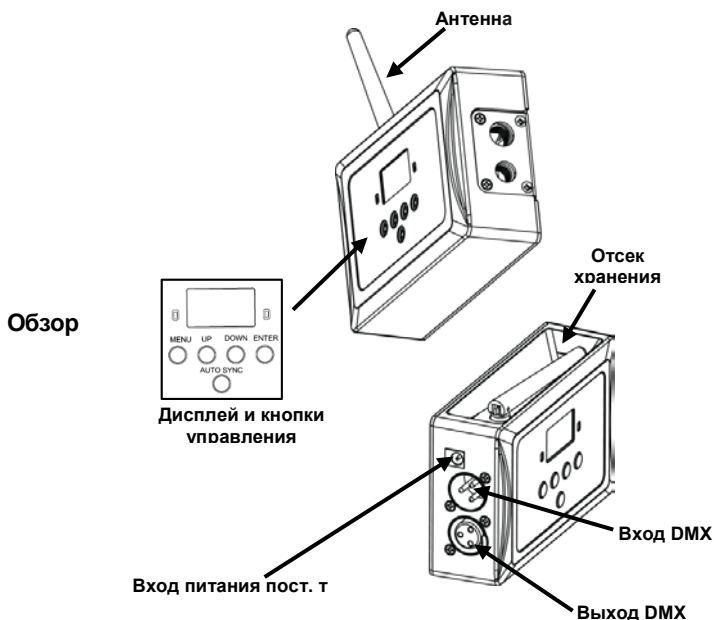

## Питание переменного тока

Устройство D-Fi™ Hub имеет функцию автоматического выбора диапазона электропитания и может работать со входным напряжением в диапазоне 100~240 В пер. т, 50/60 Гц. Оно работает с напряжением 9 В пост. т и током 500 мА.



Во избежание ненужного износа и для продления срока службы неиспользуемое устройство следует полностью отключить от питания с помощью выключателя или путем извлечения вилки из розетки.

## Монтаж

Перед монтажом этого устройства прочитайте приведенные выше Замечания по безопасности. Убедитесь, что монтажные зажимы (например, зажим CLP-15 от Chauvet) могут поддерживать массу продукта. Для получения информации о нашей линейке монтажных зажимов CHAUVET® перейдите по ссылке [www.chauvetlighting.com/cables-clamps-main.html](http://www.chauvetlighting.com/cables-clamps-main.html).

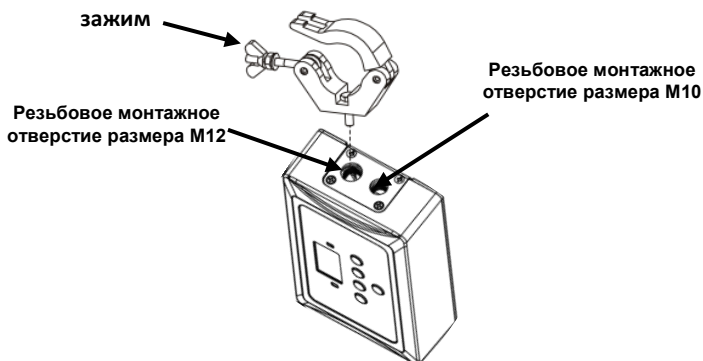

## Схема монтажа

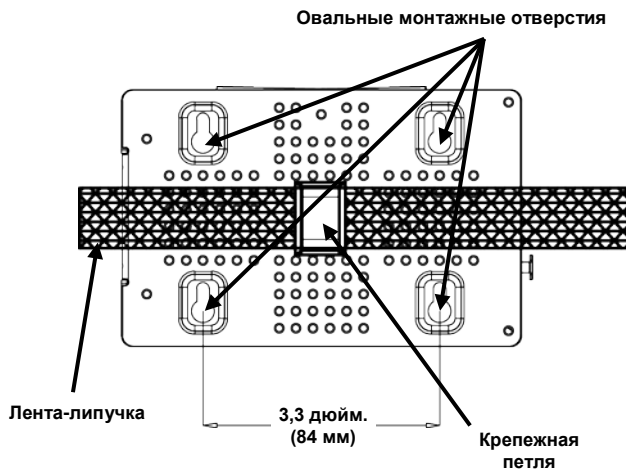

Описание панели управления	Кнопка	Функция
		<MENU>
	<UP>	Перемещение вверх по списку меню или увеличение числового значения при работе
	<DOWN>	Перемещение вниз по списку меню или уменьшение числового значения при работе
	<ENTER>	Текущее отображаемое меню или настройка текущего выбранного значения в выбранной функции
	<AUTO SYNC>	Обнаруживает сигнал D-Fi™ для синхронизации продуктов

### Карта меню

Главная функция	Опции программирования		Описание
Settings	Receive Manual	CH01-16	Позволяет выбирать конкретный канал D-Fi™ для получения сигнала
	Transmit Manual	CH01-16	Позволяет выбирать конкретный канал D-Fi™ для передачи сигнала
	Receive Auto		D-Fi™ Hub автоматически выбирает канал для получения сигнала
	Transmit Auto		D-Fi™ Hub автоматически выбирает канал для передачи сигнала

**Конфигурация** Устройство D-Fi™ Hub может использоваться двумя способами:

- оно может подключаться к любому DMX-контроллеру и передавать сигналы на D-Fi™-совместимые лампы.
- оно может подключаться к любым DMX-лампам и получать сигналы от D-Fi™-совместимого контроллера.

## Программирование и выбор сигналов

Для подключения устройства D-Fi™ Hub к DMX-контроллеру и конфигурирования его на передачу сигналов на D-Fi™-совместимые лампы сделайте следующее:

1. Подсоедините устройство к контроллеру с помощью DMX-кабеля.
2. Подключите устройство к питанию.
3. Если на дисплее отображается Transmit Manual <CHXX>, где XX – значение от 01 до 16, устройство уже настроено на ручную передачу.
4. Нажмите <MENU>, на дисплее отобразится Settings с 2 словами ниже.
5. Нажмите <ENTER>, 2 слова будут подсвечены.
6. Используйте кнопки <UP> и <DOWN> для пролистывания подсвеченных опций до тех пор, пока на дисплее не будет отображаться Transmit Manual.

**Примечание:** При выборе Transmit Auto автоматически обнаруживается передаваемый сигнал при использовании в сочетании с <AUTO SYNC>.

7. Нажмите <ENTER>, на дисплее отображается Transmit Manual с подсвеченным <CHXX>, где XX – значение от 01 до 16.
8. Используйте кнопки <UP> и <DOWN> для пролистывания подсвеченных опций каналов и выберите канал, который будет использоваться для передачи сигнала D-Fi™.
9. Нажмите <ENTER>, на дисплее отображается Transmit Manual <CHXX>, где XX – канал, выбранный на шаге 8.

Теперь устройство сконфигурировано на ручную передачу сигналов.

**ПРИМЕЧАНИЕ:** Все лампы должны быть сконфигурированы на канал D-Fi™, отображаемый на дисплее устройства.

Для подключения устройства D-Fi™ Hub к любым DMX-лампам и конфигурирования его на получение сигналов D-Fi™ с D-Fi™-совместимого устройства, сделайте следующее:

1. Подсоедините устройство к лампам с помощью DMX-кабеля.
2. Подключите устройство к питанию.
3. Если на дисплее отображается Receive Manual <CHXX>, где XX – значение от 01 и 16, устройство уже настроено на ручную прием.
4. Нажмите <MENU>, на дисплее отобразится Settings с 2 словами ниже.
5. Нажмите <ENTER>, 2 слова будут подсвечены.
6. Используйте кнопки <UP> и <DOWN> для пролистывания подсвеченных опций до тех пор, пока на дисплее не будет отображаться Receive Manual.

**Примечание:** При выборе Receive Auto автоматически обнаруживается получаемый сигнал при использовании в сочетании с <AUTO SYNC>.

7. Нажмите <ENTER>, на дисплее отображается Receive Manual с подсвеченным <CHXX>, где XX – значение от 01 до 16.
8. Используйте кнопки <UP> и <DOWN> для пролистывания подсвеченных опций каналов и выберите канал, который будет использоваться для приема сигналов D-Fi™.
9. Нажмите <ENTER>, на дисплее отображается Receive Manual <CHXX>, где XX – канал, выбранный на шаге 8.

Теперь устройство сконфигурировано на ручной прием сигналов.

**ПРИМЕЧАНИЕ:** Контроллер должен быть настроен на канал D-Fi™, отображаемый на дисплее устройства.

Информация об использовании ламп и контроллеров D-Fi™ приведена в руководствах о продукции на сайте Chauvet: <http://www.chauvetlighting.com/product-manuals-literature/>.

Информация о DMX приведена в руководстве Chauvet DMX Primer по адресу: [http://www.chauvetlighting.com/downloads/DMX\\_Primer\\_rev05\\_WO.pdf](http://www.chauvetlighting.com/downloads/DMX_Primer_rev05_WO.pdf).

## Contact Us

### WORLD HEADQUARTERS - Chauvet

#### General Information

Address: 5200 NW 108th Avenue  
Sunrise, FL 33351  
Voice: (954) 577-4455  
Fax: (954) 929-5560  
Toll free: (800) 762-1084

#### Technical Support

Voice: (954) 577-4455 (Press 4)  
Fax: (954) 756-8015  
Email: [tech@chauvetlighting.com](mailto:tech@chauvetlighting.com)

#### World Wide Web

[www.chauvetlighting.com](http://www.chauvetlighting.com)

### UNITED KINGDOM AND IRELAND - Chauvet Europe Ltd.

#### General Information

Address: Unit 1C  
Brookhill Road Industrial Estate  
Pinxton, Nottingham, UK  
NG16 6NT  
Voice: +44 (0)1773 511115  
Fax: +44 (0)1773 511110

#### Technical Support

Email: [uktech@chauvetlighting.com](mailto:uktech@chauvetlighting.com)

#### World Wide Web

[www.chauvetlighting.co.uk](http://www.chauvetlighting.co.uk)

### MEXICO - Chauvet Mexico

#### General Information

Address: Av. Santa Ana 30  
Parque Industrial Lerma  
Lerma, Mexico C.P. 52000  
Voice: +52 (728) 285-5000

#### Technical Support

Email: [servicio@chauvet.com.mx](mailto:servicio@chauvet.com.mx)

#### World Wide Web [www.chauvet.com.mx](http://www.chauvet.com.mx)

### CHAUVET EUROPE - Chauvet Europe BVBA

#### General Information

Address: Stokstraat 18  
9770 Kruishoutem  
Belgium  
Voice: +32 9 388 93 97

#### Technical Support

Email: [Eutech@chauvetlighting.eu](mailto:Eutech@chauvetlighting.eu)

#### World Wide Web [www.chauvetlighting.eu](http://www.chauvetlighting.eu)

Outside the U.S., United Kingdom, Ireland, Mexico, or Belgium, contact the dealer of record. Follow their instructions to request support or to return a product. Visit our website for contact details.

D-Fi™ Hub QRG – Rev. 2 ML9

© Copyright 2015 Chauvet

All rights reserved.

Printed in the P. R. C.

