

2) , (24) 가 . (12) 1 , (1) 1
 1 (12) 가 . 2 2 / , 가
 LCD 가 .

1

, , , ,

, (tissue) 가 , (activation key) ,
 가

가

5,117,826

5,133,352

4,922,906

가

4,913,148

가

5,107,835

I, II

5,133,351

,

,

,

.

- 가 ,
 가

가
 1 1 2 2 /
 (LCD) 1 2 , ON/OFF , /
 , 가 , , , , , / 가
 가 가

가
 1 , OTC 가
 가 LCD , 가
 가 가 가 , 가
 가 가 가 , ,

가
 가
 LCD
 가 가

1
 2 1
 3 1 2

4 1 LCD .
 5 4 LCD .
 6 LCD .
 7 LCD .
 8 LCD .

가

2 가 , 가 가 가 가 가 가 가 가
 가 가 가 가 가 가 가 가

가 , () , () , 가 가
 가 가 가 가 가 가

LCD , , 1 . LCD . 2
 , ON/OFF , " insert key" , /
 push ACT to Start" , (circle), , HI/M/LO , "

ON/OFF
 , LCD " INSET KEY" . ()가
 , HI, M, LO 가 가
 가 가

가 ACT 가 " PUSH ACT TO START"
 가 ACT , 1 가 가
 가 가 " GO"
 가 가 1 가
 4

" OK"
 , 1 , LCD

1 2 , (10) (12) (20) (12) 가 가
 (12) LCD(40), ON/OFF (10) (42), ACT (46),
 SET (46) , (12) (58 66)(3) (48 49)(가
 2) , (12)

(20) , (24) 가 1 (26) 2 (27)
 , 2 (27) 2 (29) . 1 (26) 1 (28)
 2 (31)(2) (20) (12) (30) (24)
 (32) 1 (30)
 (20) (12)

3 , (10)(1 2) 가 (50) ,
 (52) (54) (52) (20)(1 2)
 (54) (54) , 1 (30) 2 (31)
 (12) (52) (28 29)
 (56) (56) (54)
 (56) , (20) 가
 가 가 (10)
 가 가 , 가 (20) 가
 가 가 , 가
 (56)

(54) (58), (60) (62) (62)
 (60) , (56) (28 29)
 . 2 (66) , LCD (40) LCD
 (64) (68) . LCD (64) LCD (40)

4 , LCD (40) 가
 , (70); (72); (74); INSERT KEY (76); , ,
 " Hi" , " M" , " Lo" (78); PUSH ACT TO START (80);
 (82); (84); (86) 5 - 8
 (86) (10)(
 1 2) (20) (12)

5 , ON/OFF (42)(1) LCD (40)
 (72) , 가 (20) (12) INSERT KEY ((20) (12)
 76) 가 LCD (40)
 ON/OFF (42)가 ON
 (20) (12) , LCD (40) ON/OFF 가 OFF

6 , (10) (20) (20)
 ON/OFF 가 ON LCD (40)
 (52)(3) - (58)
 (74) , (10) 30 (78)가 'M'
 0 , REMAINS 75 가 3
 (80)가 . PUSH ACT TO START
 (82)

7 , ACT (44) LCD (40) (82) 1
 (84) (74) " GO" ,
 1

8 , LCD (40) (74) O
 K (10) (8)
 (84)
 (70) 가 , LCD
 (86)

(10) , 가
 (10) (20) (56) , 가

가 . (10)

50) 가 (60) 가, (20) (20)

가 (10) 가

(20) (10) (56)

ON/OFF (42) 가 LCD(40)

(20) (12) , (54) , LCD(40)

5 (76) " INSERT KEY"

(20) (12) LCD (40) 6

(74) , " REMAINS" (75) (20)

30 가 가 " 30" (80) ACT

(44) (10) (28 29) (28 29) ACT (44) (28 29)

(74) " GO" (82)가 (84)가

(81)

(28 29) (82)

(84)가 " OK" 가 (70) 가

(10) (20) (12) 가 가 가

(52) (46) (68) 가 (76)

. SET

(57)

1.

:

;

;

1 1 ;

1 1 ;

2 2 , 2

2 ;

1 , 1

2.

1 , 1

3.

2 , 가

4.

2 , 가

5.

2 , 가

6.

1 , 1

7.

가 (tissue)

:

가 ;

1 ;

1 , 1 ;

가 ;

1 2

;

, 2

, ;

가

, 2

8.

7 , .

9.

7 , .

10.

7 , , .

11.

7 , 1 , .

12.

7 , .

13.

7 , 1 가 , .

14.

,
 가 1 ;
 1 1 ;
 1 1 ;
 1 가 ;
 1 가 , - 가 1 , .

15.

14 , - 가 , .

16.

15 , , - 가

, .

17.

14 ,

, .

18.

,

1 1 1 ;

1 가 ;

2 ;

2 ;

2 ;

2 ;

2 1 ;

1

2 , .

19.

18 , ,

, .

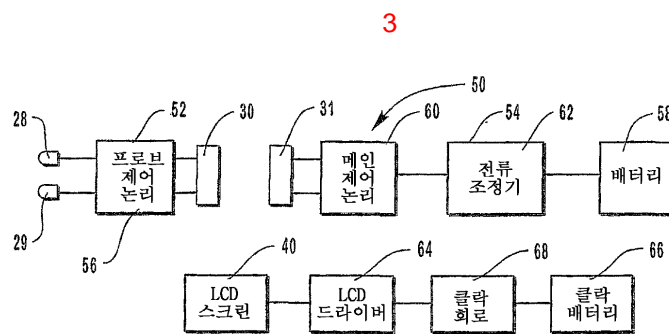
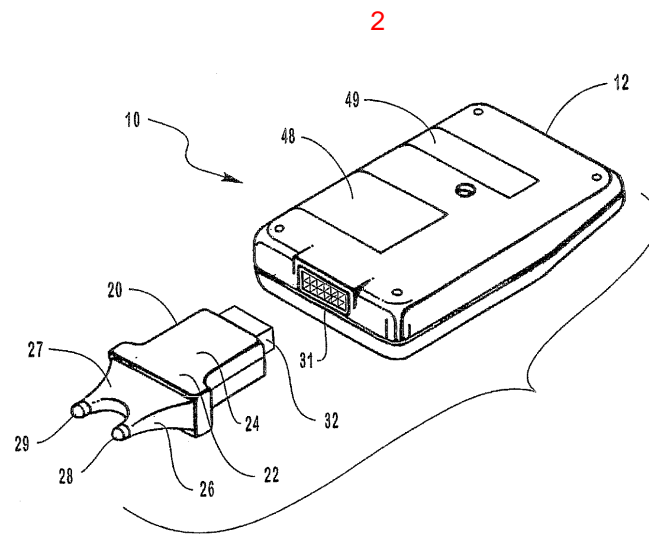
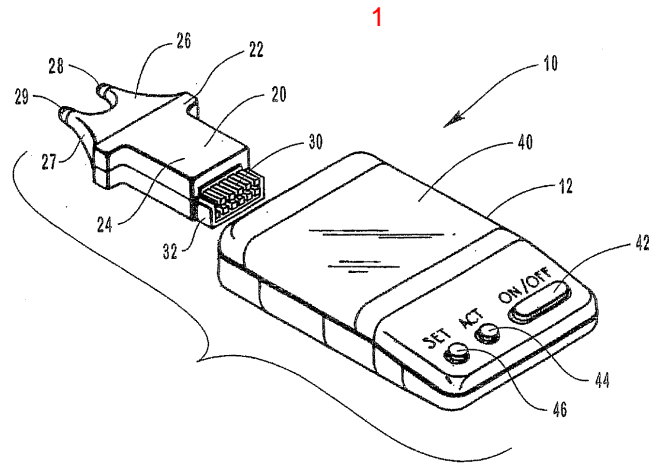

4

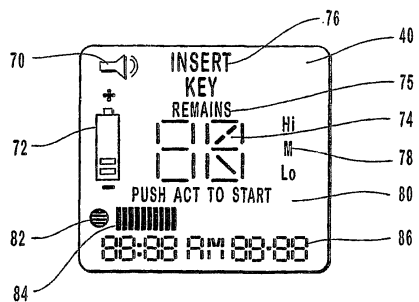

5

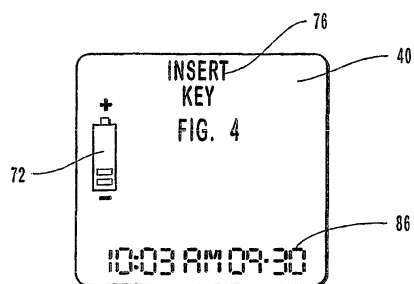

6

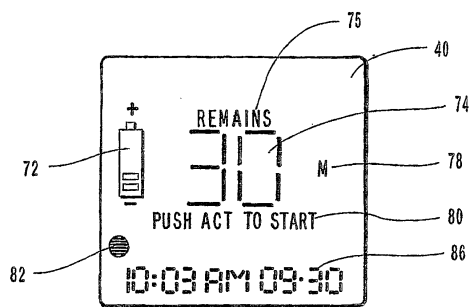

7

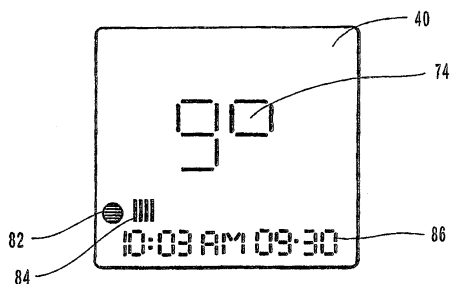

8

