

(19)
(12)

(KR)
(A)

(51) 。 Int. Cl.⁷
H04N 5/208

(11)
(43)

10-2004-0040385
2004 05 12

(21) 10-2003-0078001
(22) 2003 11 05

(30) JP-P-2002-00322498 2002 11 06 (JP)

(71) 가 가 2 5 5

(72) 6-379

(74)

:

(54) T V

TV , 가 가 , 가 가 , 가 가 .

1

1

2 TV

3

- 4 .
- 5 .
- 6 TV .
- 7 TV .

< >

- 1 :
- 2 :
- 3 :
- 4 :
- 5 : 1 1H
- 6 : 2 1H
- 7 : 1 가
- 8 :
- 9 :
- 10 :
- 11 : 2 가
- 18 : OSD

, (TV) TV() , TV TV .

,TV 가 . ,TV ,

가 . ,TV ,

(Brightness)

(Contrast)

(Color)

(Tint)

, TV

TV

, TV

가

TV

, 2

가

TV 2

, 5

가

32

32

0

63

()

5

, TV

1

[1]

10-93842

TV

가

가

1H(1)

가

가

가

가

, TV

가 가

가 가

1

, 1

가 가

(2)
(3)

(1)

(1) TV

가 가

(4)

1H(1)

1 1H (5)

1

(5)

가 가

2 1H (6)

,

2 1H (8)

(6)

가

1 가 (7)

1 가 (7)

(8)

(9)

(9)

1 1H

(5)

(10)

(10)

1 1H

(5)

가 2 가 (11)

TV
2)

(13)

(2)

(12)

(1)

(14)

(15) R, G, B

17)

R-Y

, G-Y

, B-Y

(13)

(14)

R, G, B

(2)

. OSD(On Screen Display)

(18)

R, G, B

R, G, B (14) (19 21) (2) 가

1 (4)
(2)

(10) (1) (2) 가 . TV

(1) 가 가 가 가 .

가

(3) (4) 3 (5) 2 1H (6) 가 (3)
(3) 3 (2) 가 3 (3) b , 2 1H c , 1 1H (5) 3 (1)
a .

a b 100% 가 . c d 100% 가 .
a, b, c, d . b c 3 (2) b

3 (2) b가 4 (2) 4 (1)
b 1 1H b (5) 4 (2) a c 4 (1)
(7) 2 1H (6) a (8) c 가 (8) 가 1 가
b 4 (2) (8) 4 (2) (9)

(9) 4 (3) () b 2 가 (11) 가 , 4(4)
4(3) () 가 . b 가

(9) (10) 4(3)

4 (1) b 4 (4)

(3) 3 (3) c가 5 (5) 3 ()
3) c , 가 3 (4) 1 1H (2) b . 5 (1) 가
c 5 (2) (6) b d 3 (2) 5 (2)
(9) c . 5 (2) (8) 5 (2) ()

5 (3) , c 2 가 (11) 가
5 (4) 가 . (9)

(10) , 5 (3)

5(1) c 5(4)

2.
 1 ,
 ,
 가 가 ,
 1 1 1H ,
 1 1H 1 2 1H

3.
 2 ,
 , 2 1H , 1 1H

4.
 1 ,
 TV

5.
 4 ,

6.
 1 ,
 ,
 가 가 ,
 1 1 1H ,
 1 1H 1 2 1H ,
 2 1H 가 1 가 ,
 1 1H 1 가 ,
 ,
 1 1H 가 2 가

7.
 1 ,

,
가 가 ,

1H 1 1 1H ,
1 1H 1 2 1H ,
2 1H 가 1 가 ,
1 가 ,
1 1H ,

1 1H 가 2 가

2 8. ,

1 1H (comb) , 2 1H .

TV 9. 가 가 ,
가 가 ,

TV .

9 10. ,

가 가 ,
1 1 1H ,
1 1H 1 2 1H
TV .

10 11. ,
, 2 1H , 1 1H
TV .

12.

9 ,
TV TV

12 13. ,

TV .

9 14. ,

가 가 ,

1

1 1H ,

1 1H

1

2 1H ,

2 1H

가

1 가 ,

1 1H

1 가 ,

1 1H

가

2 가

TV .

9 15. ,

가 가 ,

1

1 1H ,

1 1H

1

2 1H ,

2 1H

가

1 가 ,

1 가

1 1H ,

1 1H

가

2 가

TV .

10 16. ,

1 1H ,

2 1H

TV .

1

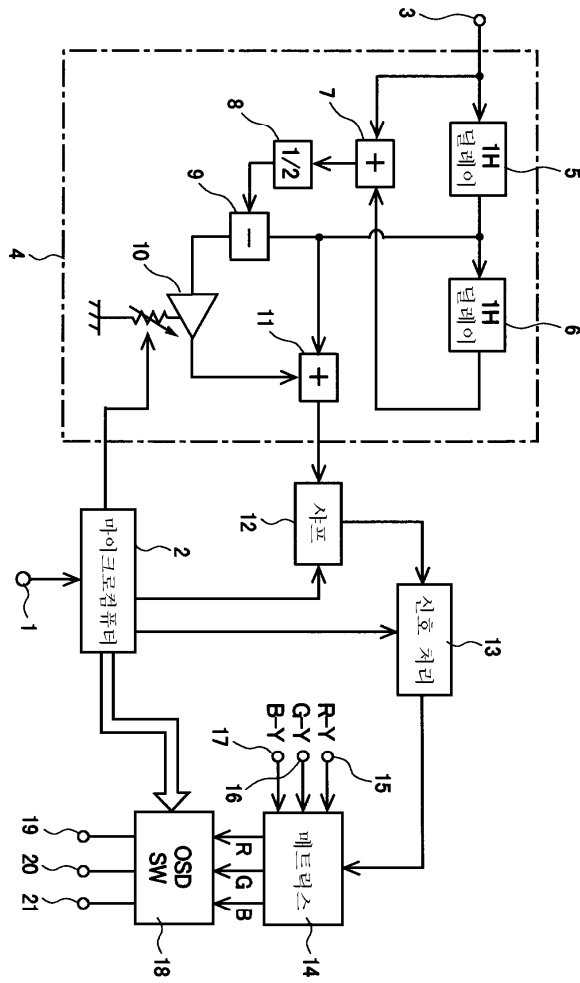

2

BRIGHT	32
CONTRAST	63
SHARP	32
COLOR	32
TINT	0
BRIGHT	32

3

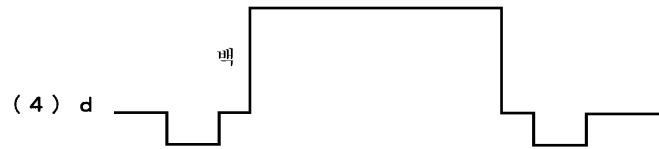
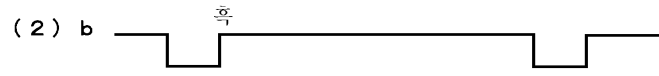
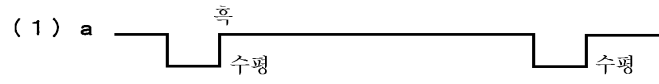

4

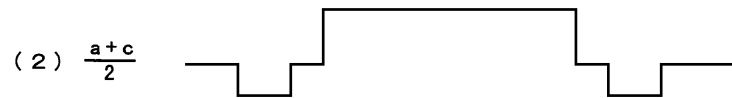
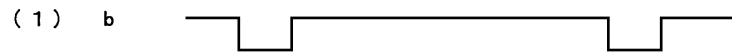

5

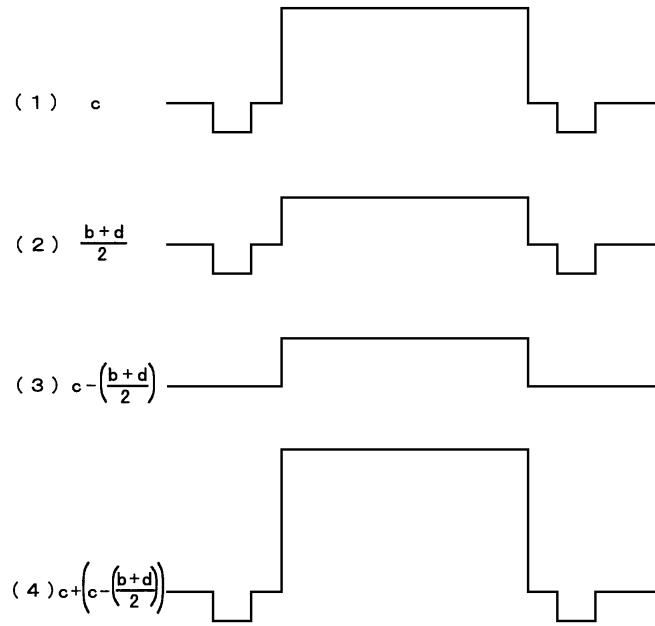

6

BRIGHT	32
CONTRAST	63
SHARP	32
V-SHARP	3
COLOR	32
TINT	0
BRIGHT	32

7

