



(19) 中華民國智慧財產局

(12) 設計說明書公告本

(11) 證書號數：TW D206654 S

(45) 公告日：中華民國 109 (2020) 年 08 月 21 日

(21) 申請案號：108306995

(22) 申請日：中華民國 108 (2019) 年 11 月 14 日

(51) LOC.(11)CI.：14-01

(30) 優先權：2019/05/15 美國 29/691,340

(71) 申請人：美商蘋果公司 (美國) APPLE INC. (US)

美國

(72) 設計人：斯密裘斯基 克里絲汀娜 J SMIECHOWSKI, CHRISTINA J. (US)；山塔娜 卡
 洛斯 M SANTANA, CARLOS M. (US)；布拉斯科 凱文 P BLASKO, KEVIN
 P. (US)；勞特 吉拉米 RAOULT, GUILLAUME (FR)；庫 克里斯多夫 KUH,
 CHRISTOPHER (DE)；布倫納 羅伯特 BRUNNER, ROBERT (US)

(74) 代理人：陳長文

(56) 參考文獻：

TW D160827

TW D161229

TW D173491

TW D181119

CN 304018747

JP D1318386

JP D1406347

JP D1465140

JP D1530467

審查人員：張玉玫

圖式數：8 共 7 頁

(54) 名稱

耳機

代表圖：

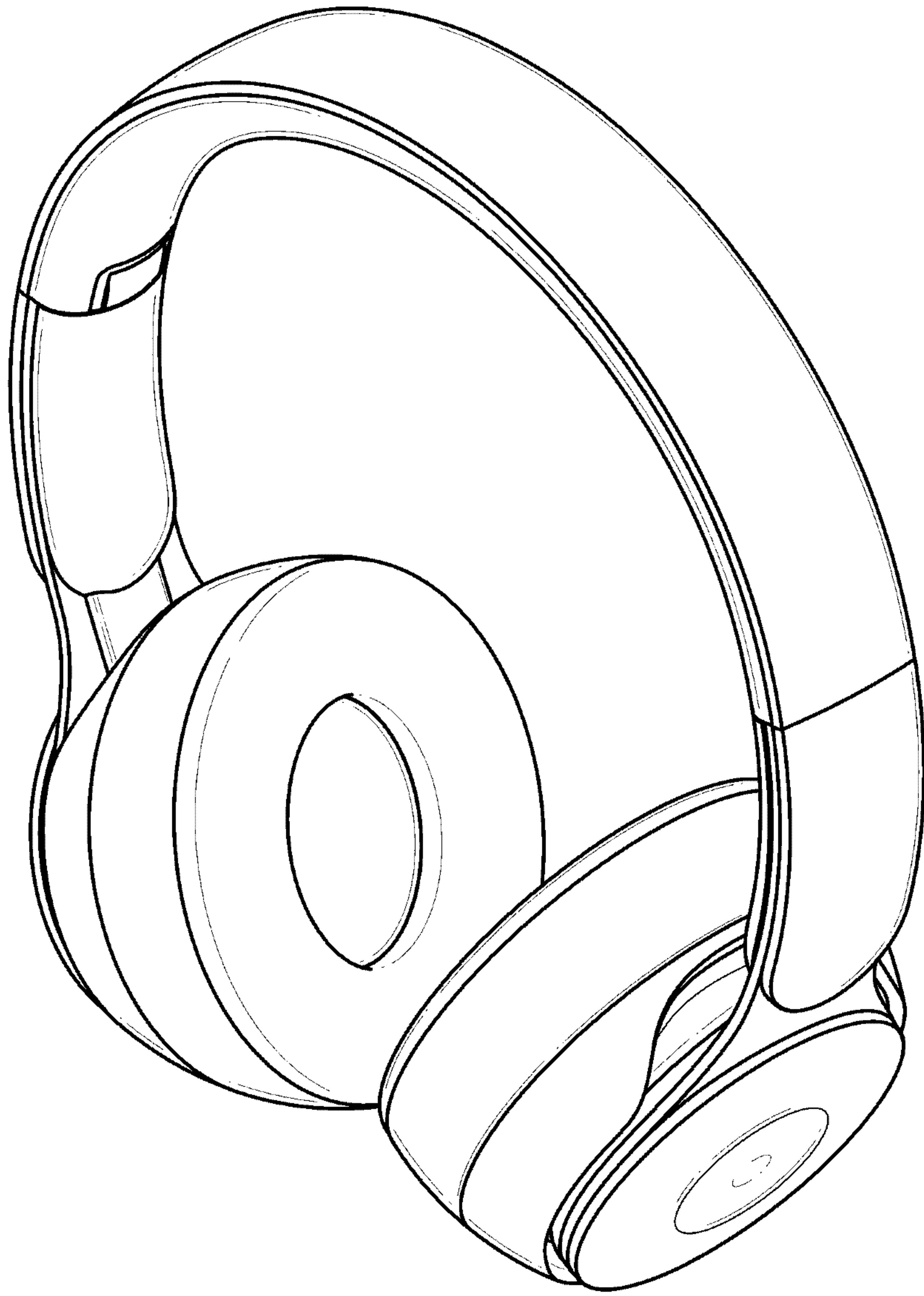

【立體圖1】



D206654

【設計說明書】公告本

【中文設計名稱】

耳機

【英文設計名稱】

HEADPHONES

【物品用途】

【0001】 本設計係關於耳機。

【設計說明】

【設計圖式】
(指定代表圖)

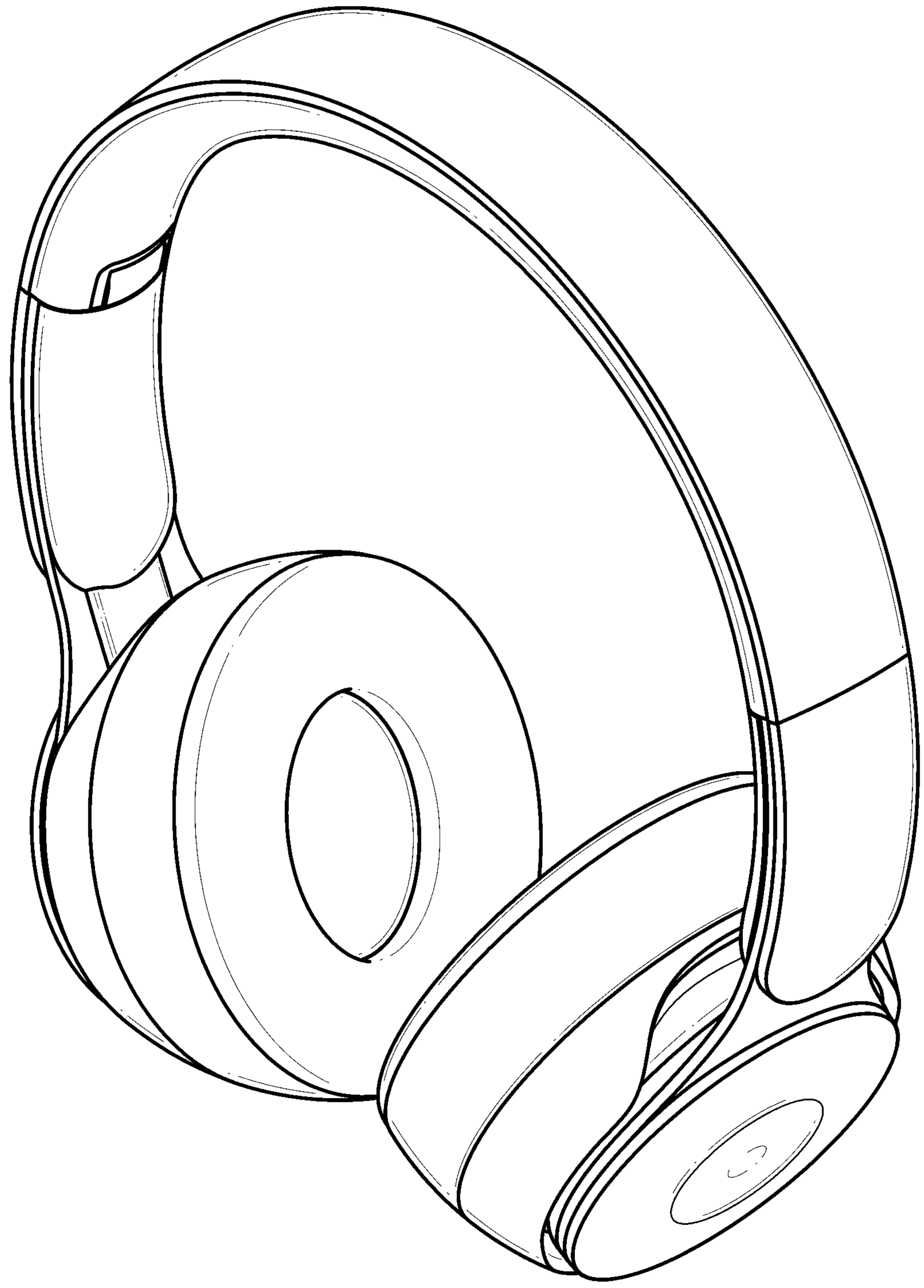

【立體圖1】

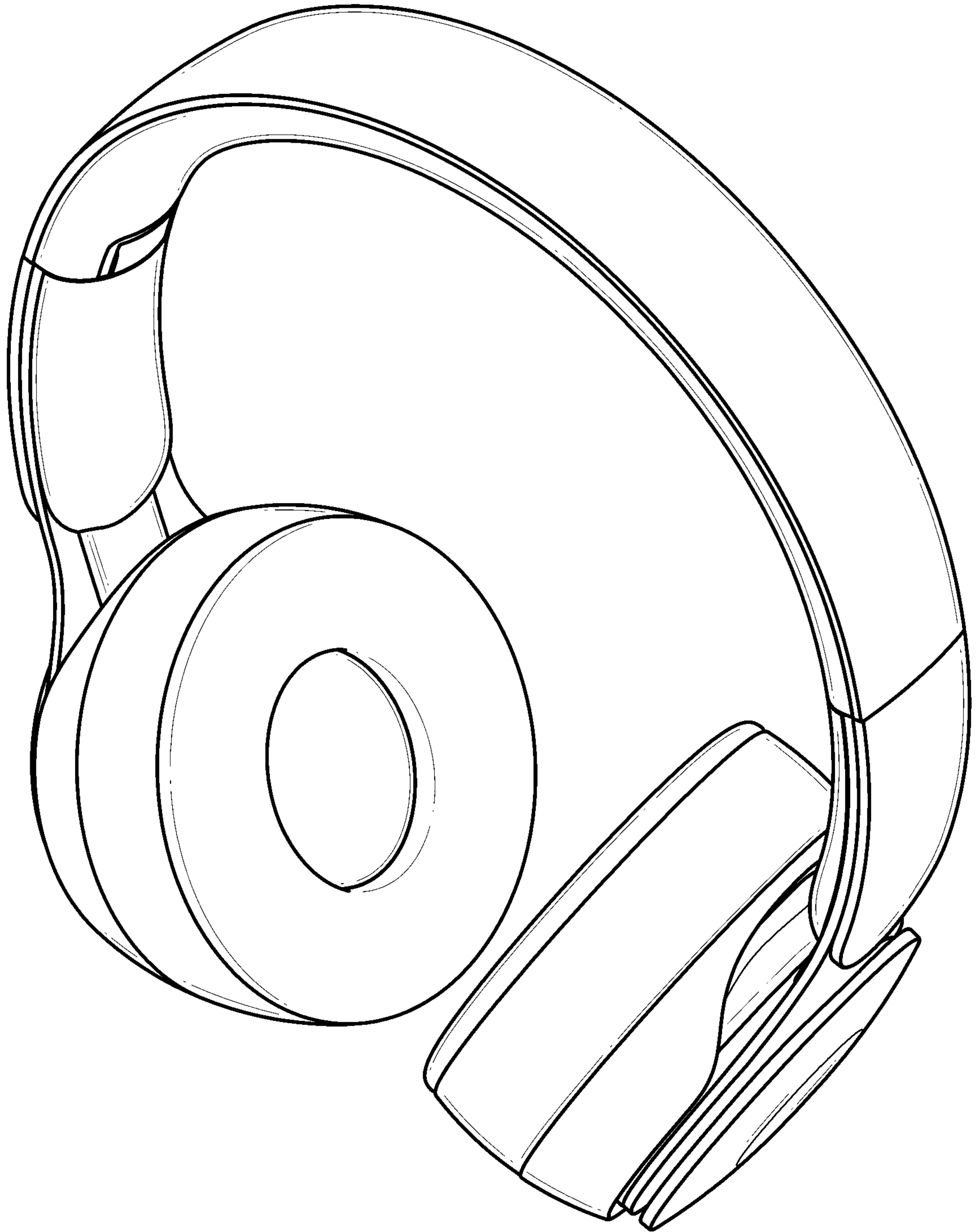

【立體圖2】



【前視圖】

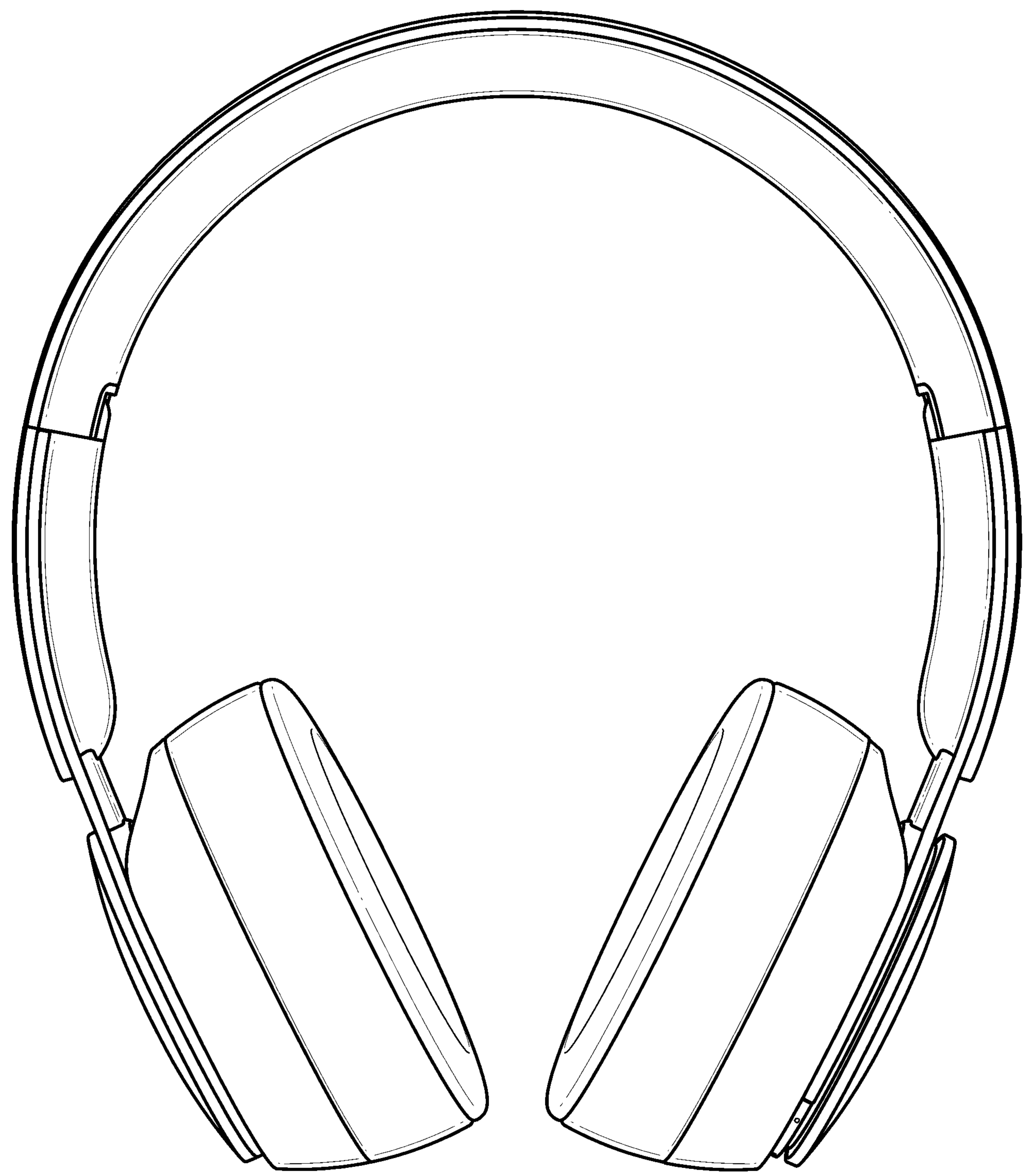

【後視圖】

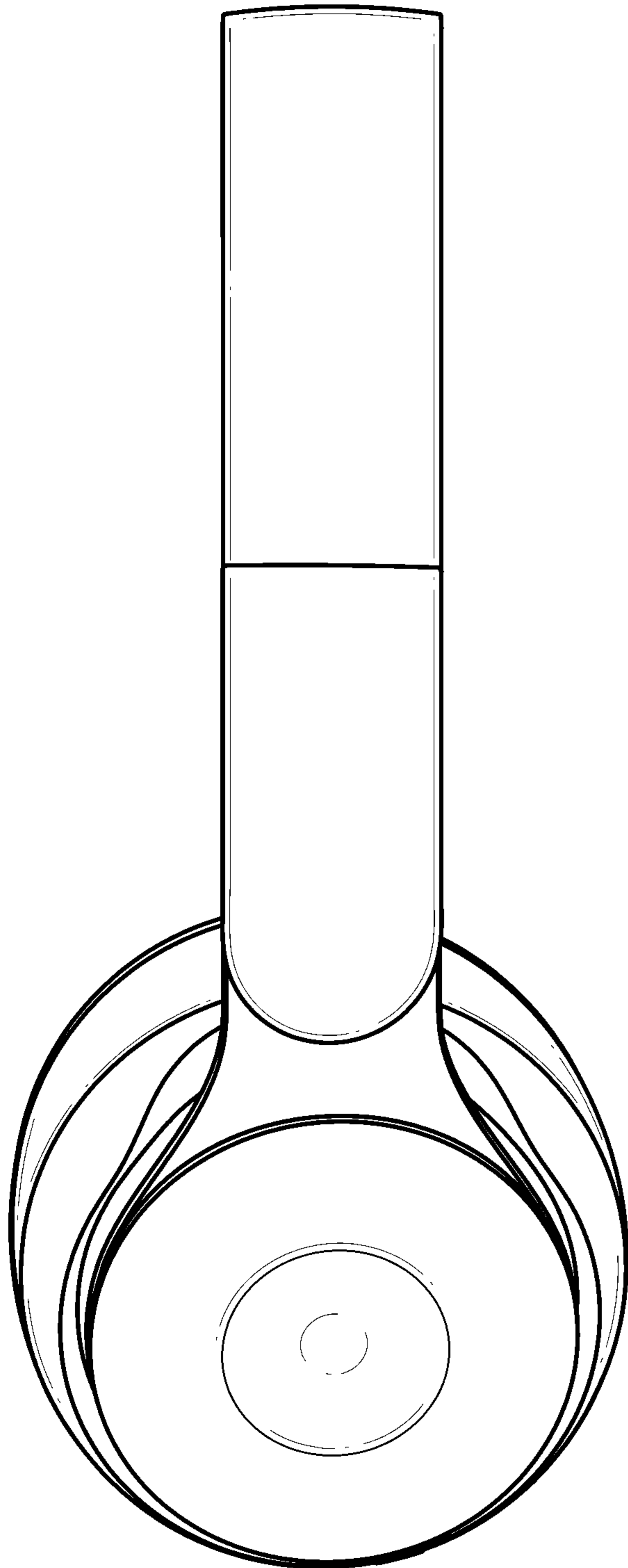

【左側視圖】

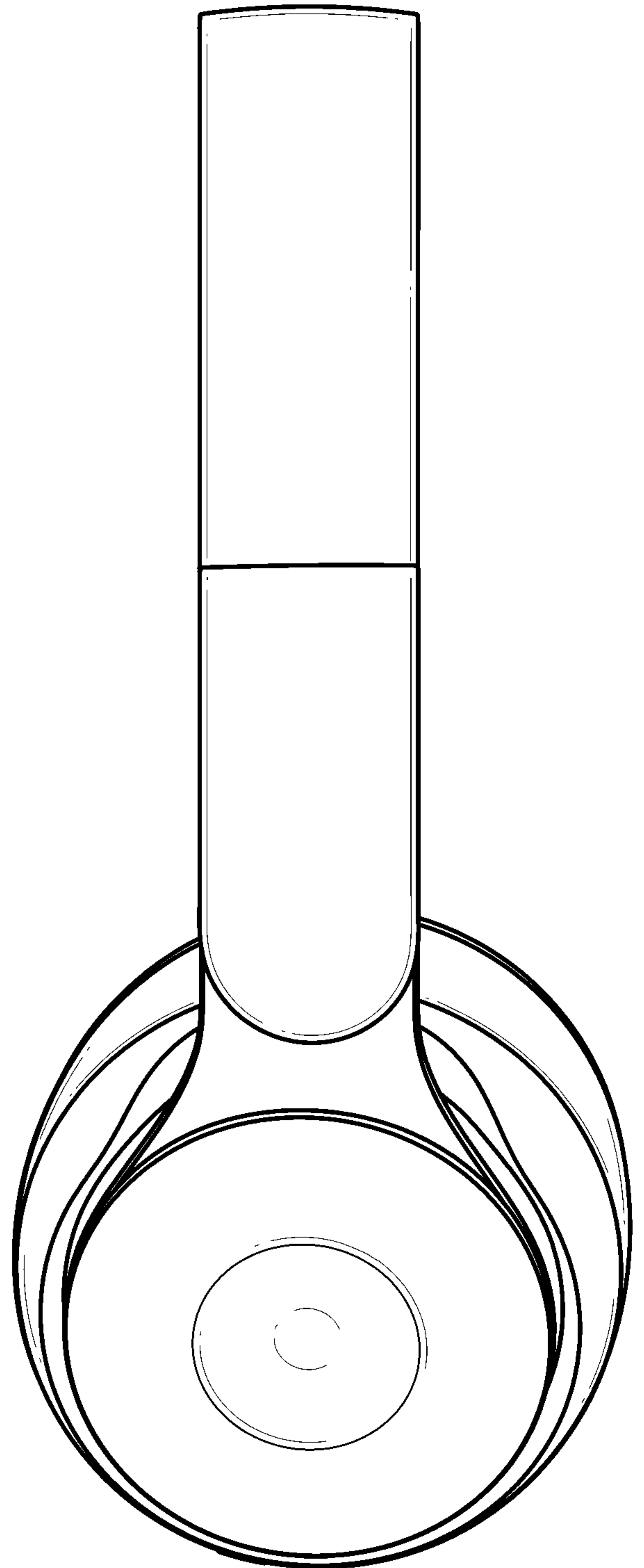

【右側視圖】

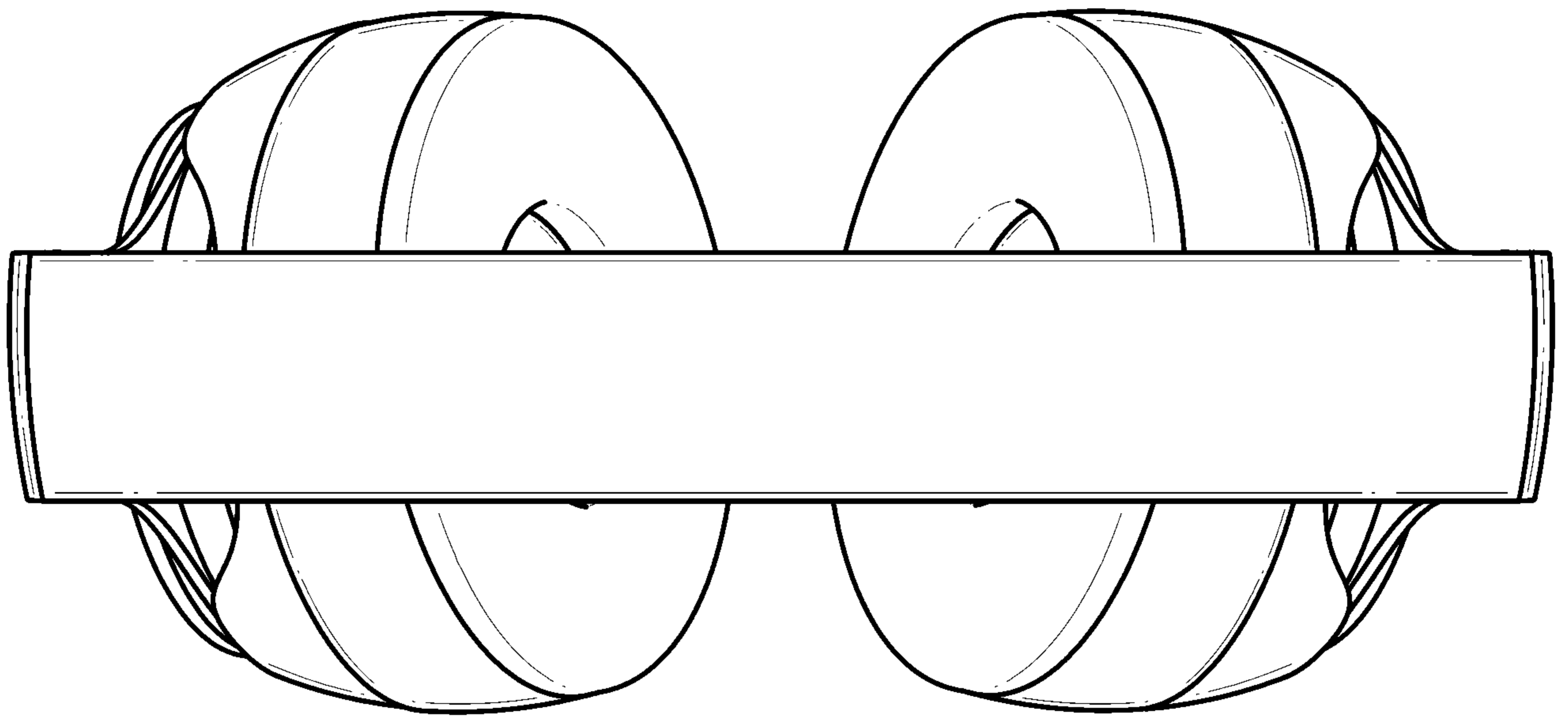

【俯視圖】

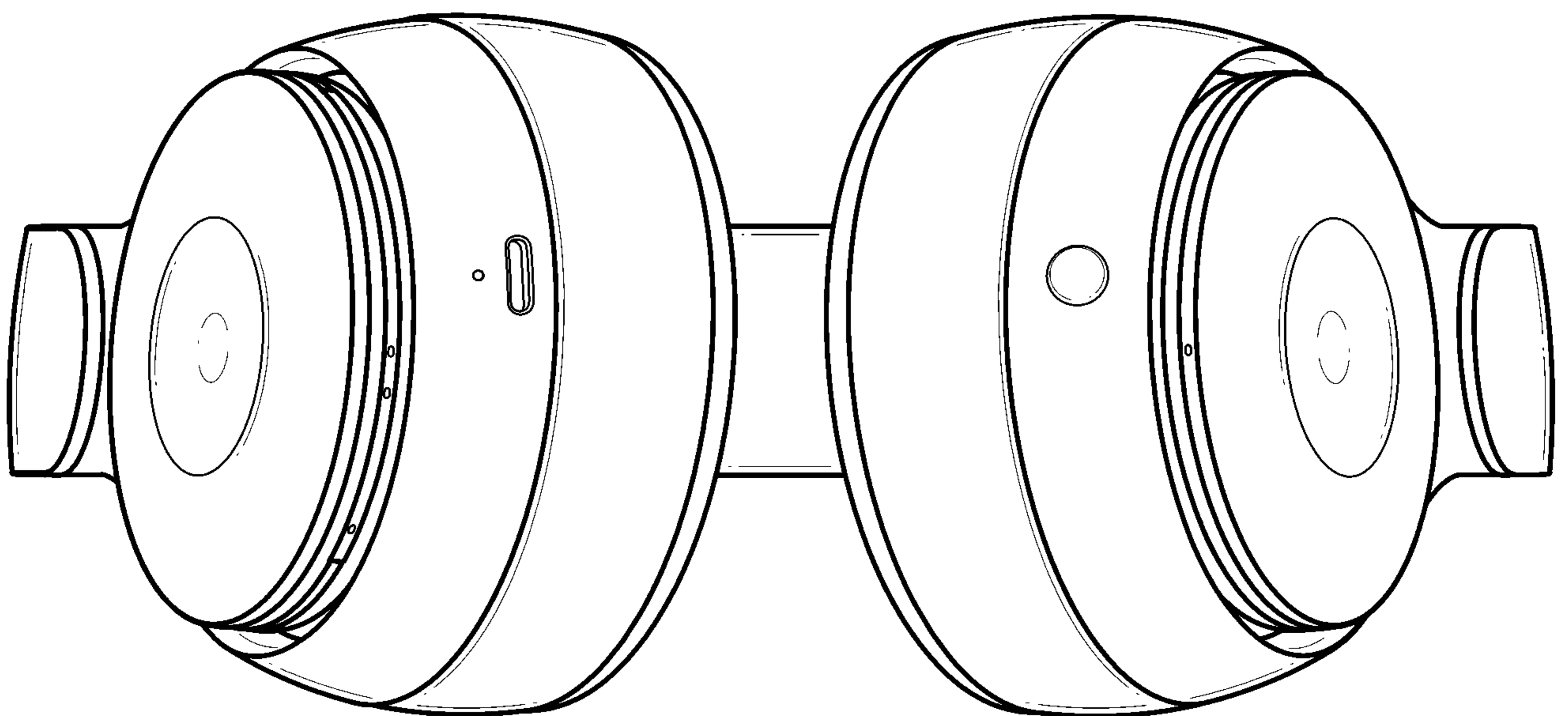

【仰視圖】