





EUROPÄISCHE PATENTANMELDUNG

Anmeldenummer: 85810412.8



Int. Cl.⁴: B 65 D 25/00
B 65 D 85/00



Anmeldetag: 11.09.85



Priorität: 12.09.84 CH 4363/84

Anmelder: Steiner, Andi
Ackerstrasse 44
CH-8005 Zürich(CH)

Veröffentlichungstag der Anmeldung:
19.03.86 Patentblatt 86/12



Erfinder: Steiner, Andi
Ackerstrasse 44
CH-8005 Zürich(CH)

Veröffentlichungstag des später
veröffentlichten Recherchenberichts: 20.05.87

Vertreter: Troesch, Hans Alfred, Dr. Ing. et al,
Walchestrasse 19
CH-8035 Zürich(CH)

Benannte Vertragsstaaten:
AT BE CH DE FR GB IT LI LU NL SE

Verpackung für ein Gut, sowie Verwendung derselben.

Um beispielsweise Geschenkartikel attraktiv zu verpacken, wird eine Verpackung vorgeschlagen, worin ein akustischer und/oder optischer Signalgenerator (71), batteriegespiesen, angeordnet ist, der einen Aktivierungsschalter aufweist, mit einem Hartpapierstreifen (75), anschliessend einen Isolierstreifen (77), der zwischen Auslöseschaltkontakten (81) zur Auslösung des Generators eingeschoben ist oder mit einem opto-elektrischen Aktivierungsschalter der bei Lichteinfall in die Verpackung den Generator (71) auslöst. Der Hartpapierstreifen (75) ist an einer Partie (69) der Verpackung befestigt, derart, dass bei Oeffnen der Verpackung der Generator ausgelöst wird, um beispielsweise eine Melodie abzuspielen.

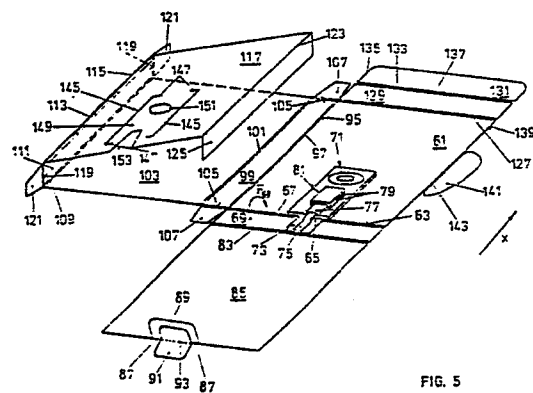

FIG. 5



Europäisches
Patentamt

EUROPÄISCHER RECHERCHENBERICHT

0174913

Nummer der Anmeldung

EP 85 81 0412

EINSCHLÄGIGE DOKUMENTE			
Kategorie	Kennzeichnung des Dokuments mit Angabe, soweit erforderlich, der maßgeblichen Teile	Betrifft Anspruch	KLASSIFIKATION DER ANMELDUNG (Int. Cl. 4)
X	DE-A-3 239 597 (MARCO POLO IND.) * Seiten 5,6; Figuren *	1-3,7, 8,22, 24-27	B 65 D 79/02 B 65 D 85/00 B 65 D 5/42 B 65 D 25/00 B 42 D 15/02
X	US-A-4 363 081 (WILBUR) * Spalte 3, Zeile 4 - Spalte 4, Zeile 37; Spalte 5, Zeile 40 - Spalte 6, Zeile 2; Figuren 1-5, 8 *	1-3,7, 8,22, 24-27	
X	US-A-4 299 041 (WILSON) * Spalte 2, Zeilen 30-45; Spalte 6, Zeile 62 - Spalte 7, Zeile 9; Figuren 1,2 *	1,2, 21,23, 27	
P,X	DE-U-85 12 998 (WINDEL) * Seite 4, Zeilen 1-11; Seite 7, Zeilen 20-24; Seite 8, Zeile 5 - Seite 9, Zeile 24; Figuren 6-8 *	1-3,7, 8,21, 22,24- 27	RECHERCHIERTE SACHGEBIETE (Int. Cl. 4) B 65 D B 42 D
A	GB-A- 692 948 (STANNARD) * Seite 1, Zeile 76 - Seite 2, Zeile 68; Figuren 1,2,5 *	10,12, 14-16	
A	GB-A- 725 258 (MARCHON PROD. LTD) * Seite 2, Zeilen 126-130; Seite 3, Zeilen 53-59; Figuren 1-3 *	13	
. / .			
Der vorliegende Recherchenbericht wurde für alle Patentansprüche erstellt.			
Recherchenort Den Haag		Abschlußdatum der Recherche 24-02-1987	Prüfer MARTENS
<p>KATEGORIE DER GENANNTEN DOKUMENTEN</p> <p>X : von besonderer Bedeutung allein betrachtet Y : von besonderer Bedeutung in Verbindung mit einer anderen Veröffentlichung derselben Kategorie A : technologischer Hintergrund O : nichtschriftliche Offenbarung P : Zwischenliteratur T : der Erfindung zugrunde liegende Theorien oder Grundsätze</p> <p>E : älteres Patentdokument, das jedoch erst am oder nach dem Anmeldedatum veröffentlicht worden ist D : in der Anmeldung angeführtes Dokument L : aus andern Gründen angeführtes Dokument</p> <p>& : Mitglied der gleichen Patentfamilie, übereinstimmendes Dokument</p>			



GEBÜHRENPFLICHTIGE PATENTANSPRÜCHE

Die vorliegende europäische Patentanmeldung enthält bei Ihrer Einreichung mehr als zehn Patentansprüche.

- Alle Anspruchsgebühren wurden innerhalb der vorgeschriebenen Frist entrichtet. Der vorliegende europäische Recherchenbericht wurde für alle Patentansprüche erstellt.
- Nur ein Teil der Anspruchsgebühren wurde innerhalb der vorgeschriebenen Frist entrichtet. Der vorliegende europäische Recherchenbericht wurde für die ersten zehn sowie für jene Patentansprüche erstellt für die Anspruchsgebühren entrichtet wurden,
- nämlich Patentansprüche:
- Keine der Anspruchsgebühren wurde innerhalb der vorgeschriebenen Frist entrichtet. Der vorliegende europäische Recherchenbericht wurde für die ersten zehn Patentansprüche erstellt.

X MANGELNDE EINHEITLICHKEIT DER ERFINDUNG

Nach Auffassung der Recherchenabteilung entspricht die vorliegende europäische Patentanmeldung nicht den Anforderungen an die Einheitlichkeit der Erfindung; sie enthält mehrere Erfindungen oder Gruppen von Erfindungen, nämlich:

- 1) Patentansprüche 1-9, 22, 24-26: Verpackung mit Signalgenerator und Akturierungsschalter; der Generator ist angeordnet in einem Bereich mit Doppelwandung
- 2) Patentansprüche 1, 10-12, 15-17: Verpackung mit Signalgenerator und rechteckförmige Bodenpartie, Deckelpartien und Doppelboden
- 3) Patentansprüche 1, 13: Verpackung mit einem abreisbaren Preisaufdruckträger
- 4) Patentansprüche 1, 14, 18-20: Pyramidenförmige Verpackung
- 5) Patentansprüche 1, 21, 23, 27: Details hinsichtlich des Signalgenerators und des Schalters

- Alle weiteren Recherchegebühren wurden innerhalb der gesetzten Frist entrichtet. Der vorliegende europäische Recherchenbericht wurde für alle Patentansprüche erstellt.
- Nur ein Teil der weiteren Recherchegebühren wurde innerhalb der gesetzten Frist entrichtet. Der vorliegende europäische Recherchenbericht wurde für die Teile der Anmeldung erstellt, die sich auf Erfindungen beziehen, für die Recherchegebühren entrichtet worden sind,
- nämlich Patentansprüche:
- Keine der weiteren Recherchegebühren wurde innerhalb der gesetzten Frist entrichtet. Der vorliegende europäische Recherchenbericht wurde für die Teile der Anmeldung erstellt, die sich auf die zuerst in den Patentansprüchen erwähnte Erfindung beziehen,
- nämlich Patentansprüche:



EINSCHLÄGIGE DOKUMENTE

Kategorie	Kennzeichnung des Dokuments mit Angabe, soweit erforderlich, der maßgeblichen Teile	Betrifft Anspruch	KLASSIFIKATION DER ANMELDUNG (Int. Cl. 4)
A	DE-A-2 210 301 (JACOBS) * Seite 2, Absatz 5 - Seite 3, Absatz 1; Figuren *	13	

A	CH-A- 406 051 (PAGNAMENTA) * Insgesamt *	14,18	

A	US-A-2 935 238 (KOEHLER) * Figuren *	14,18	

A	US-A-3 708 108 (ROSENBURG)		
A	US-A-4 222 188 (TARRANT)		

			RECHERCHIERTE SACHGEBIETE (Int. Cl. 4)
Der vorliegende Recherchenbericht wurde für alle Patentansprüche erstellt			
Recherchenort		Abschlußdatum der Recherche	Prüfer
<p>KATEGORIE DER GENANNTEN DOKUMENTEN</p> <p>X : von besonderer Bedeutung allein betrachtet Y : von besonderer Bedeutung in Verbindung mit einer anderen Veröffentlichung derselben Kategorie A : technologischer Hintergrund O : mündliche Offenbarung P : Zwischenliteratur T : der Erfindung zugrunde liegende Theorien oder Grundsätze</p> <p>E : älteres Patentdokument, das jedoch erst am oder nach dem Anmeldedatum veröffentlicht worden ist D : in der Anmeldung angeführtes Dokument L : aus andern Gründen angeführtes Dokument & : Mitglied der gleichen Patentfamilie, übereinstimmendes Dokument</p>			