

(19)  
(12)

(KR)  
(A)

(51) 。 Int. Cl. <sup>7</sup>  
D06F 33/02

(11)  
(43)

2002 - 0061369  
2002 07 24

(21) 10 - 2001 - 0002403  
(22) 2001 01 16

(71) 20

(72) 3 507

103 803

(74)  
:

(54)

가  
 1 ; 1 가 , 2 ; 가  
 가 가 가 , 2 ; 2  
 3 ; 3 가 , 4 가 ; 1  
 4 ; 가 ,  
 가 .

3



2

1 2

, 가 , (40)가 (21) (23)

(27)가 (21) (40)가 가 (26) (21)

(40)가 (23)

2 ~ 3

(23)가

가

가

(23)

가

가

1 ;

1

가

가

2 ;

가

2

가

가

가

가

3 ;

3

4

;

1

4

1 ;

가

2 ;

가

2

가 ,

가

3

가  
 1 ; 1 가  
 가  
 2 ; 2  
 3 ; 3 가  
 4 ; 4 가  
 가  
 5 ; 5  
 6 ; 1 4

3 1 가 , 4 1  
 1 1 3 가 (含浸)  
 (23) (23) (S<sub>1</sub>).  
 (23) 가 (23)가 가 (23)가  
 가 (23) , (23) 525mm (23) 300  
 rpm 가

가 (23) 가  
 (S<sub>2</sub>). (23)  
 , 가 (27)  
 (23)가 (23)가  
 가 (23) 가  
 가 (23) 가 (21) 가 , , ,  
 (21) (26)  
 (23) 가 200 rpm

, 가 , 가  
 (23) (23) (S<sub>3</sub>).  
 , (23) , (S<sub>1</sub>)(S<sub>2</sub>) (S<sub>2</sub>)  
 가 가  
 , (23)가 (S<sub>3</sub>) 가  
 가  
 , (23) 가 , 가  
 (S<sub>4</sub>).  
 , (27) 가  
 (27) (S<sub>5</sub>), (40) (23)  
 , (S<sub>1</sub>), (S<sub>2</sub>), (S<sub>3</sub>)  
 (S<sub>2</sub>)(S<sub>4</sub>) (S<sub>1</sub>) (S<sub>3</sub>)  
 , (S<sub>1</sub>), (S<sub>2</sub>), (S<sub>3</sub>), (S<sub>4</sub>)  
 (27) (S<sub>1</sub>) (S<sub>3</sub>) 가  
 (S<sub>2</sub>) (S<sub>1</sub>) (S<sub>3</sub>) (27)가  
 (S<sub>4</sub>) (27)가  
 , 1 4 (a) (S<sub>1</sub>),  
 (S<sub>2</sub>), (S<sub>3</sub>), (S<sub>4</sub>) (23)  
 , (S<sub>2</sub>)(S<sub>4</sub>) (23) 가 (S<sub>1</sub>)(S<sub>3</sub>)  
 , 4 (b) (S<sub>1</sub>), (S<sub>2</sub>), (S<sub>3</sub>),  
 (S<sub>4</sub>) (23) 가  
 , (23) , (23)  
 , 4 (c) 가 (S<sub>1</sub>), (S<sub>3</sub>) (23)  
 (S<sub>2</sub>) (S<sub>4</sub>) (23)

(c) "D" (S<sub>2</sub>) (S<sub>4</sub>) (23) (23) 4 (a)(b)

1 가 (21) (23)

(23) 가 (23)

5 2 가 6 2

2 (S<sub>1</sub>), 1, 5, 6 (S<sub>3</sub>), 1 (S<sub>4</sub>)

6 (a) (S<sub>1</sub>) (S<sub>3</sub>) (23) (S<sub>2</sub>) (S<sub>4</sub>) (23) (S<sub>1</sub>) (S<sub>3</sub>) (23)

6 (b) (S<sub>1</sub>) 가 (S<sub>2</sub>) (S<sub>3</sub>) (S<sub>4</sub>) (S<sub>2</sub>) (S<sub>2</sub>)

2 (23) (23) 가

7 3 (S<sub>1</sub>), (23) 가 (23) 가 (S<sub>2</sub>)

(23) 3 가 (40) (23)가 (40) (23)

7 (23) (23) (S<sub>3</sub>) 가

(23) (S<sub>4</sub>) (S<sub>1</sub>)(S<sub>2</sub>)(S<sub>3</sub>) (S<sub>5</sub>) (S<sub>6</sub>)

(23) 3 (23) 가 (23) 가



2.

1 ,  
1 1 2 , 3 4  
1 2 .

3.

1 ,  
1 1 3 , 2 4  
1 3 .

4.

1 3 ,  
1 3 .

5.

1 3 ,  
1 3 , 2 4

6.

1 3 ,  
1 4 , 1 3 .

7.

1 3 ,  
1 3 가 , 2 4 가

8.

1 3 ,  
1, 2, 3, 4 .

9.



1 3 ,  
1, 2, 3, 4 가  
10.

1 3 ,  
1, 3 가 , 2, 4  
11.

1 3 ,  
4 2  
12.

1 ;  
가 가  
2 ;  
2 가 , 3 가

13.  
12 ,  
2

14.  
가 1 ;  
1 가 , , 2 ; 가  
2 3 ;  
3 가 4 ;  
4 가 , , 5 ; 가

5  
6 ;  
1 4

1

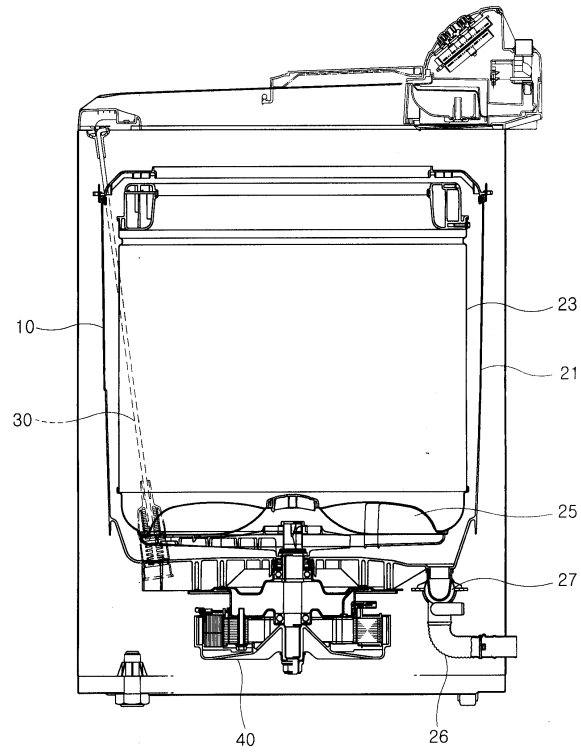

2

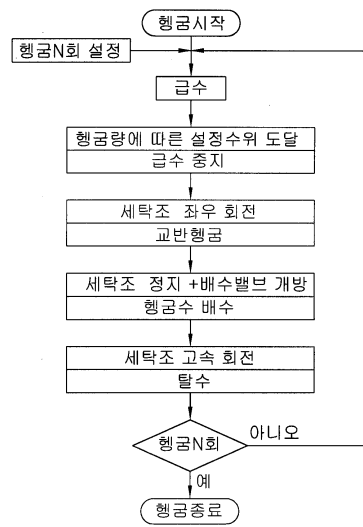

3

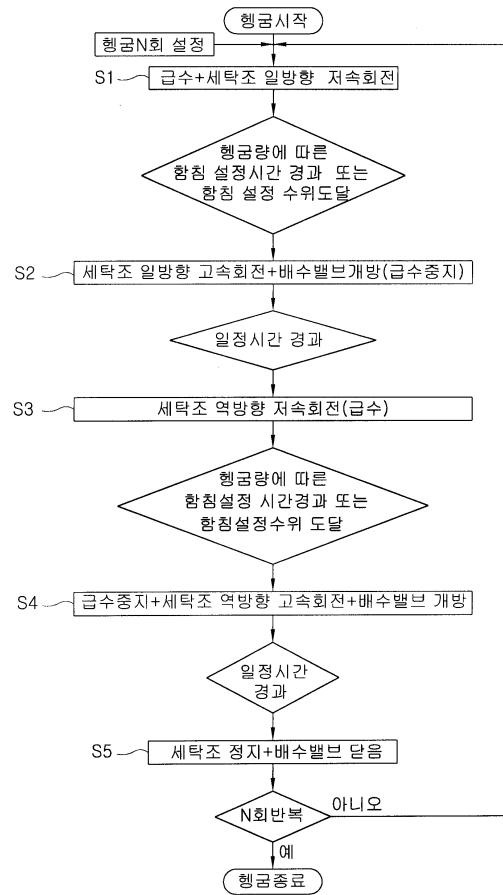

4

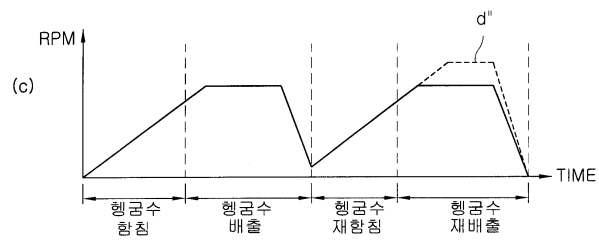
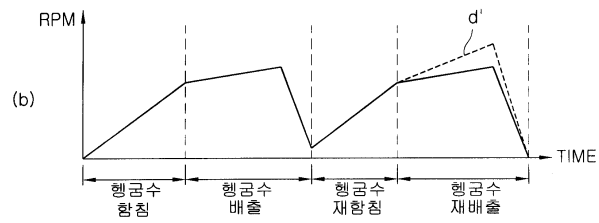
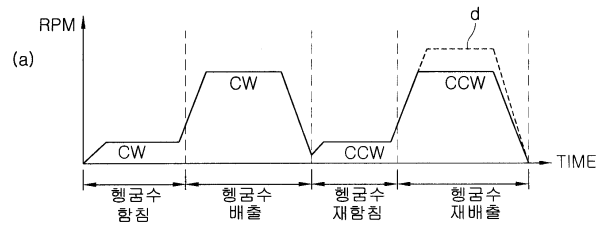

5

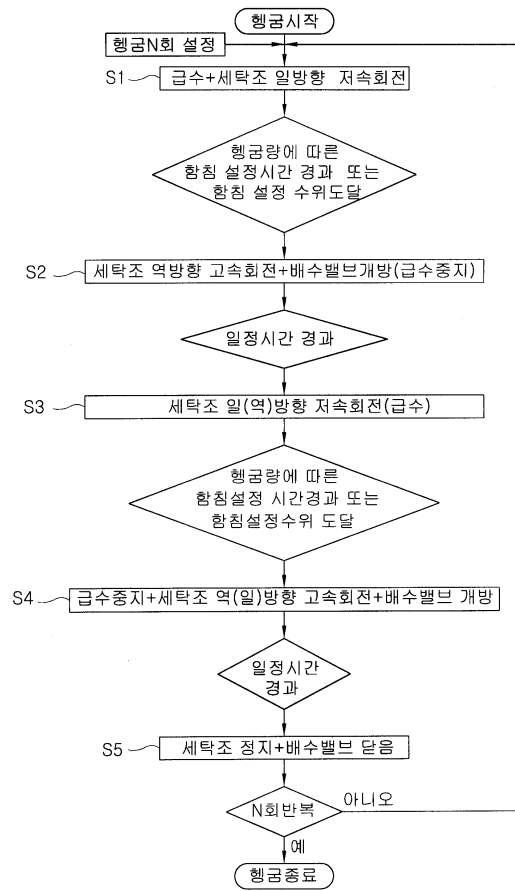

6

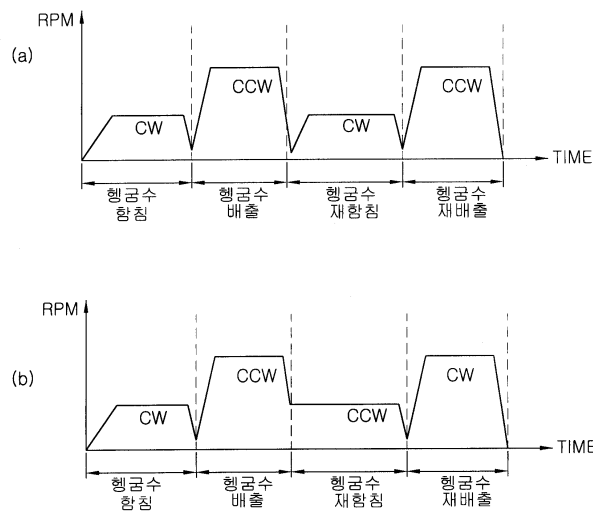

7

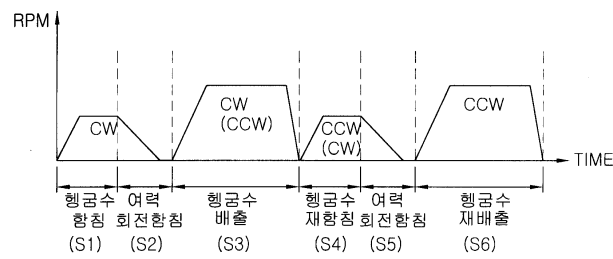

8

