

D225668



(19)中華民國智慧財產局

(12)設計說明書公告本

(11)證書號數：TW D225668 S

(45)公告日：中華民國 112 (2023) 年 06 月 01 日

(21)申請案號：111304502

(22)申請日：中華民國 111 (2022) 年 09 月 08 日

(51)LOC.(13)Cl.：10-07

(30)優先權：2022/03/31 世界智慧財產權組織 WIPO115358

(71)申請人：瑞士商哈利溫士頓公司(瑞士) HARRY WINSTON S.A. (CH)

瑞士

(72)設計人：皮爾 卡羅爾 PIERRE, CAROLE (FR)

(74)代理人：林志剛

(56)參考文獻：

TW D176004

TW D199031

JP D1545520

JP D1623756

審查人員：張玉玫

圖式數：8 共 5 頁

(54)名稱

錶殼

代表圖：

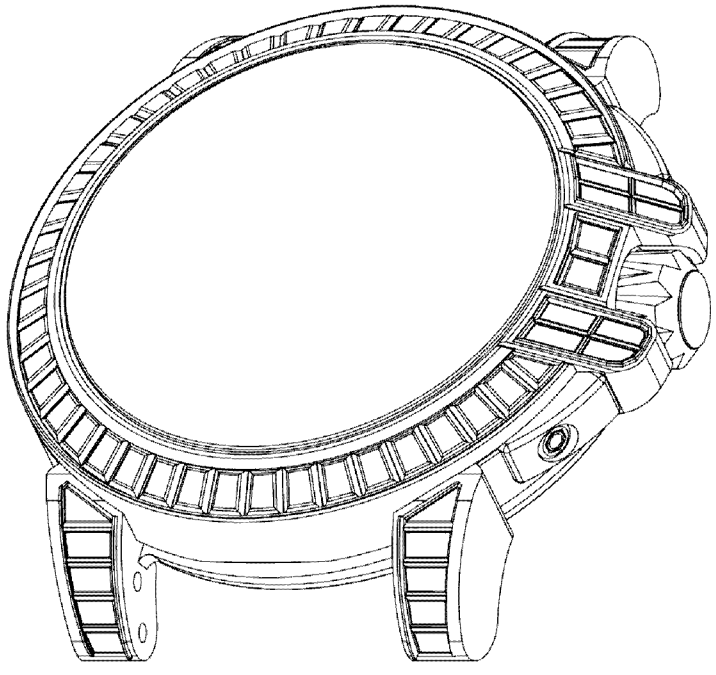

【立體圖 1】



D225668

【設計說明書】公告本

【中文設計名稱】錶殼

【英文設計名稱】WATCH CASE

【物品用途】

(省略之)

【設計說明】

(無)

【設計圖式】
(指定代表圖)

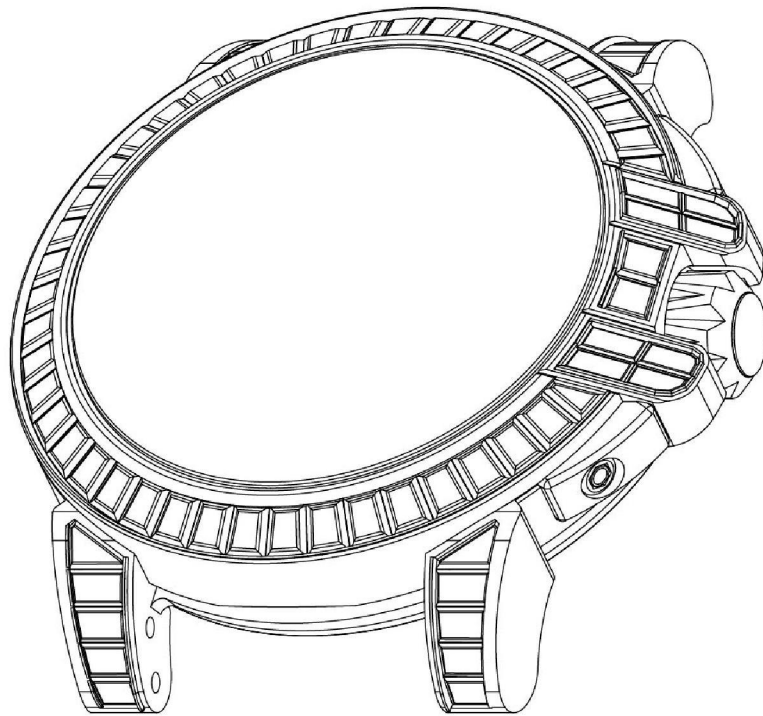

【立體圖1】

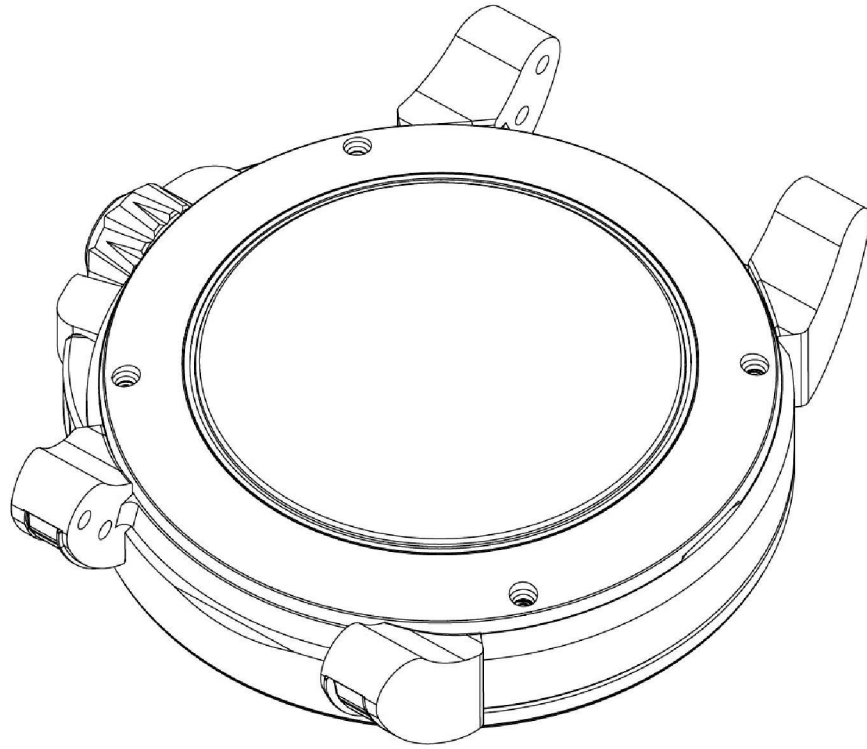

【立體圖 2】

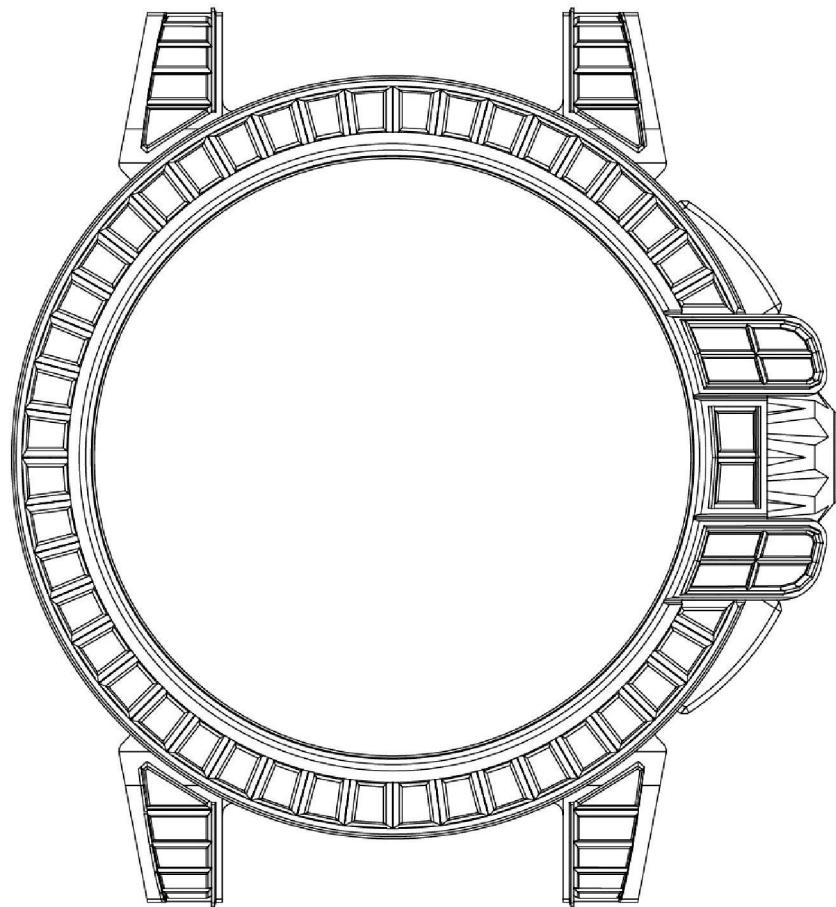

【前視圖】

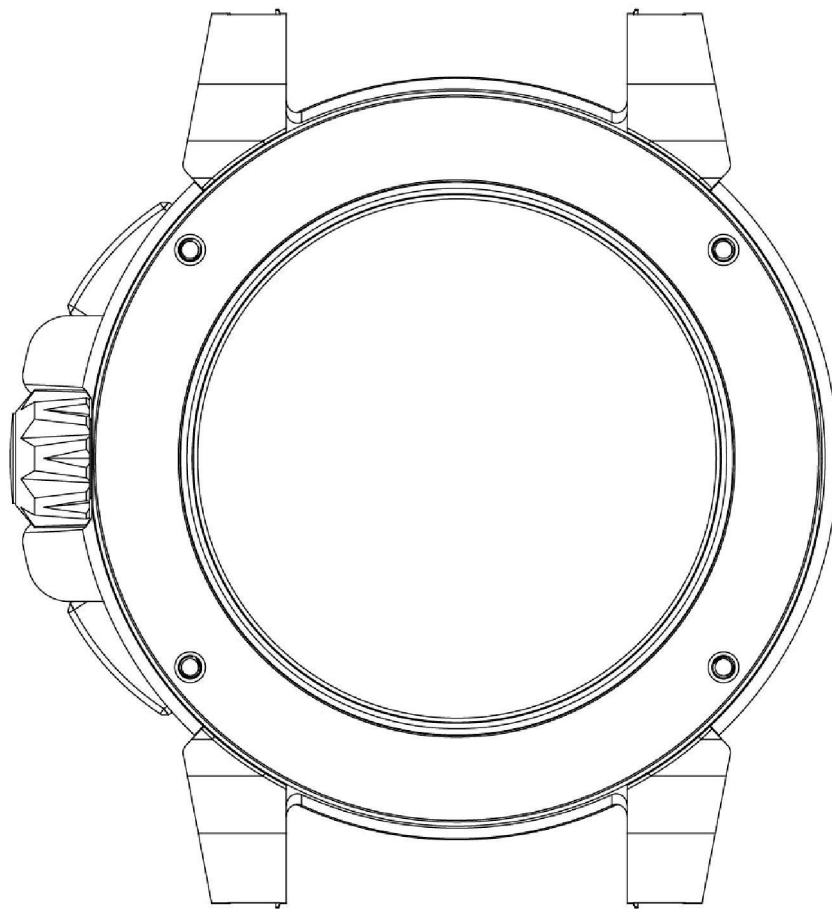

【後視圖】

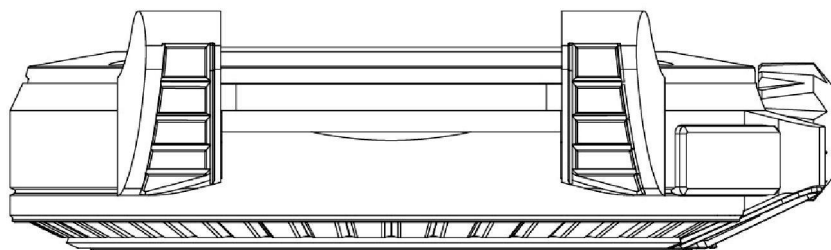

【俯視圖】

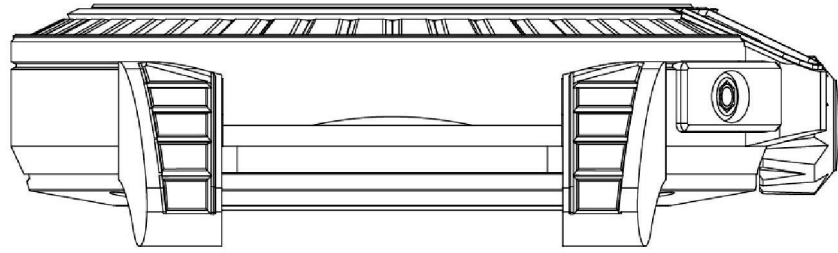

【仰視圖】

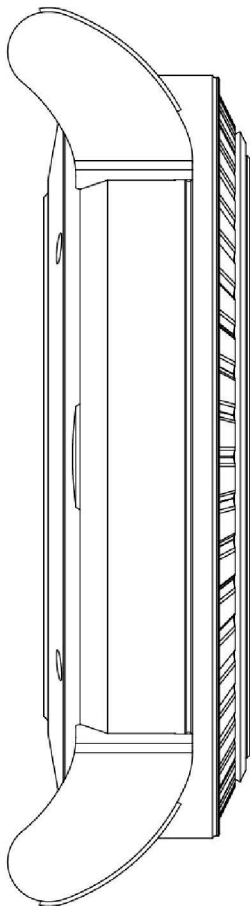

【左側視圖】

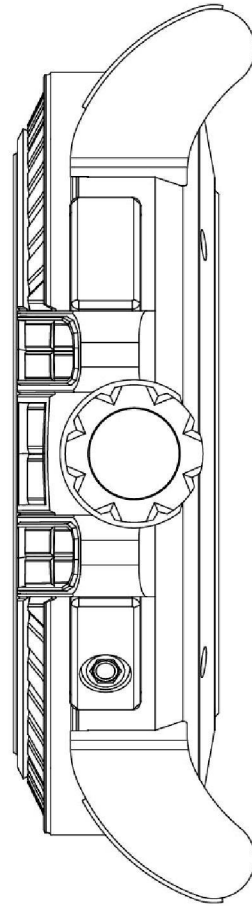

【右側視圖】