



(19) 中華民國智慧財產局

(12) 設計說明書公告本 (11) 證書號數：TW D205765 S

(45) 公告日：中華民國 109 (2020) 年 07 月 11 日

(21) 申請案號：108303037

(22) 申請日：中華民國 108 (2019) 年 05 月 24 日

(51) LOC.(11) CI.：14-02

(71) 申請人：仁寶電腦工業股份有限公司 (中華民國) COMPAL ELECTRONICS, INC. (TW)
臺北市內湖區瑞光路 581 號及 581 之 1 號

(72) 設計人：江仁鈺 CHIANG, JEN-YU (TW)；葉王鴻 YEH, WANG-HUNG (TW)；方信傑
FANG, HSIN-CHIEH (TW)；朱書賢 CHU, SHU-HSIEN (TW)

(74) 代理人：葉璟宗；卓俊傑

(56) 參考文獻：

JP D1388350

審查人員：呂正和

圖式數：14 共 11 頁

(54) 名稱

筆記型電腦

代表圖：

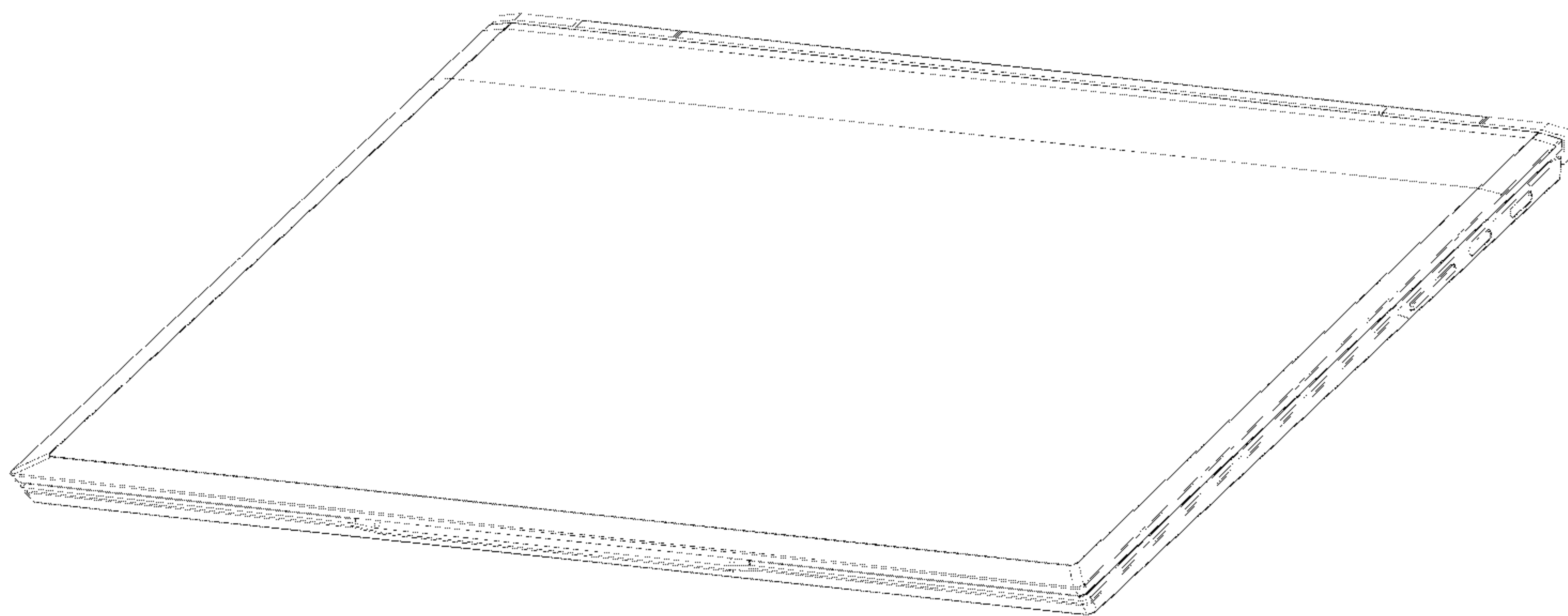

【立體圖(代表圖)】

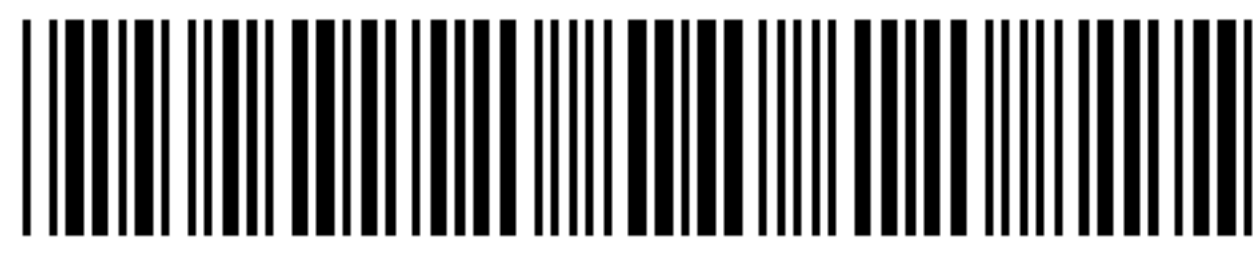

D205765

【設計說明書】

【中文設計名稱】筆記型電腦

【英文設計名稱】NOTEBOOK COMPUTER

【物品用途】

【0001】 本設計物品是一種筆記型電腦，用於資料處理。

【設計說明】

【0002】 本設計之設計特點在於形狀。

【0003】 圖式所揭露之紅線部分，為本案主張設計之部分。圖式所揭露之黑線部分，為本案不主張設計之部分。

【0004】 在使用狀態 1 和 2 之各視圖中，本設計物品之底座的下殼可向前滑出。

【設計圖式】
(指定代表圖)

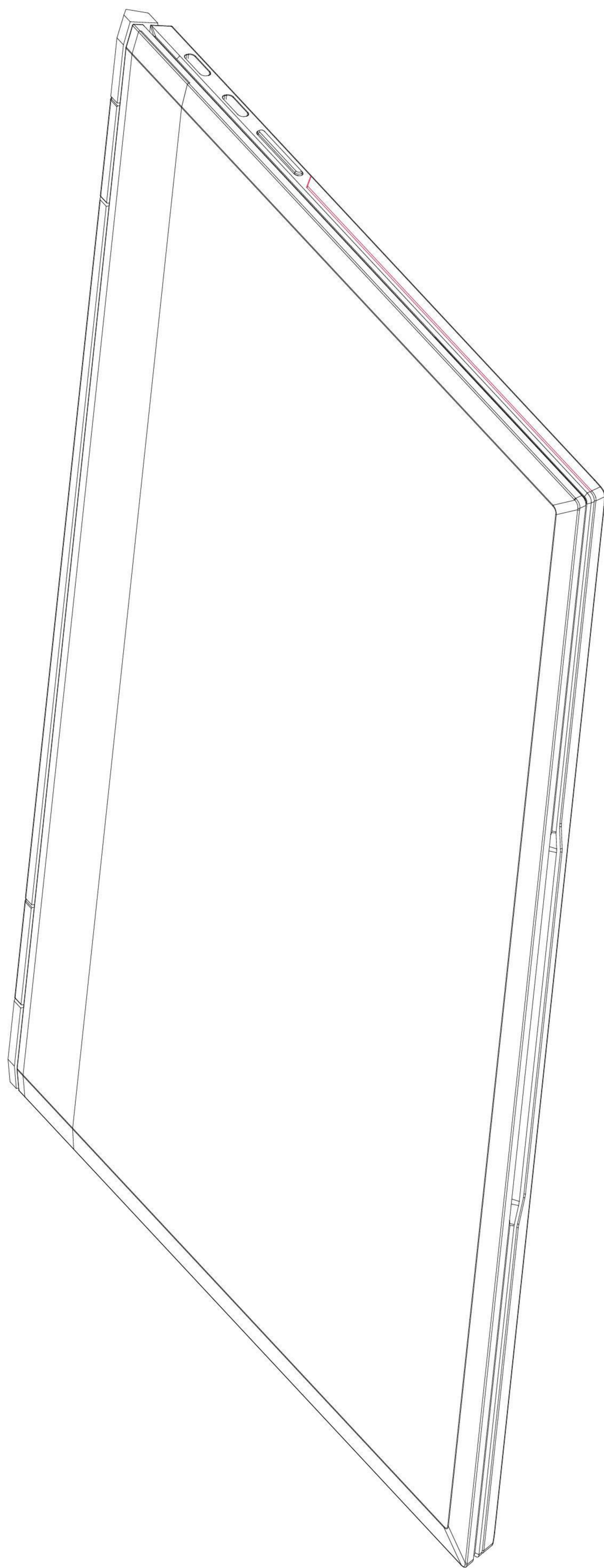

【立體圖(代表圖)】

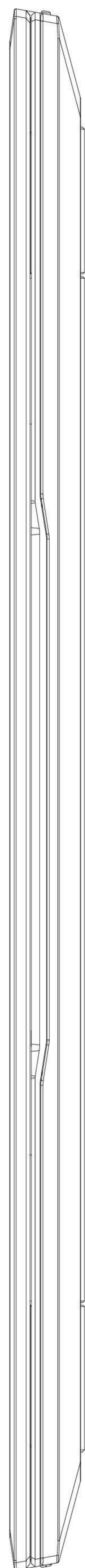

【前視圖】

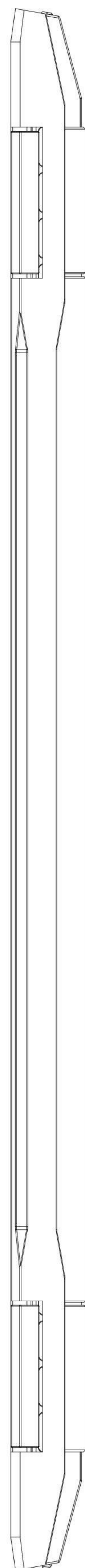

【後視圖】

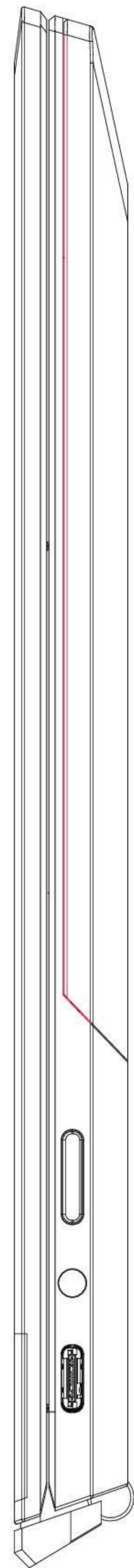

【左側視圖】

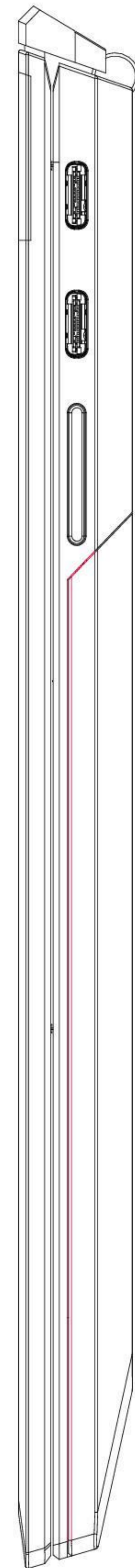

【右側視圖】



【俯視圖】

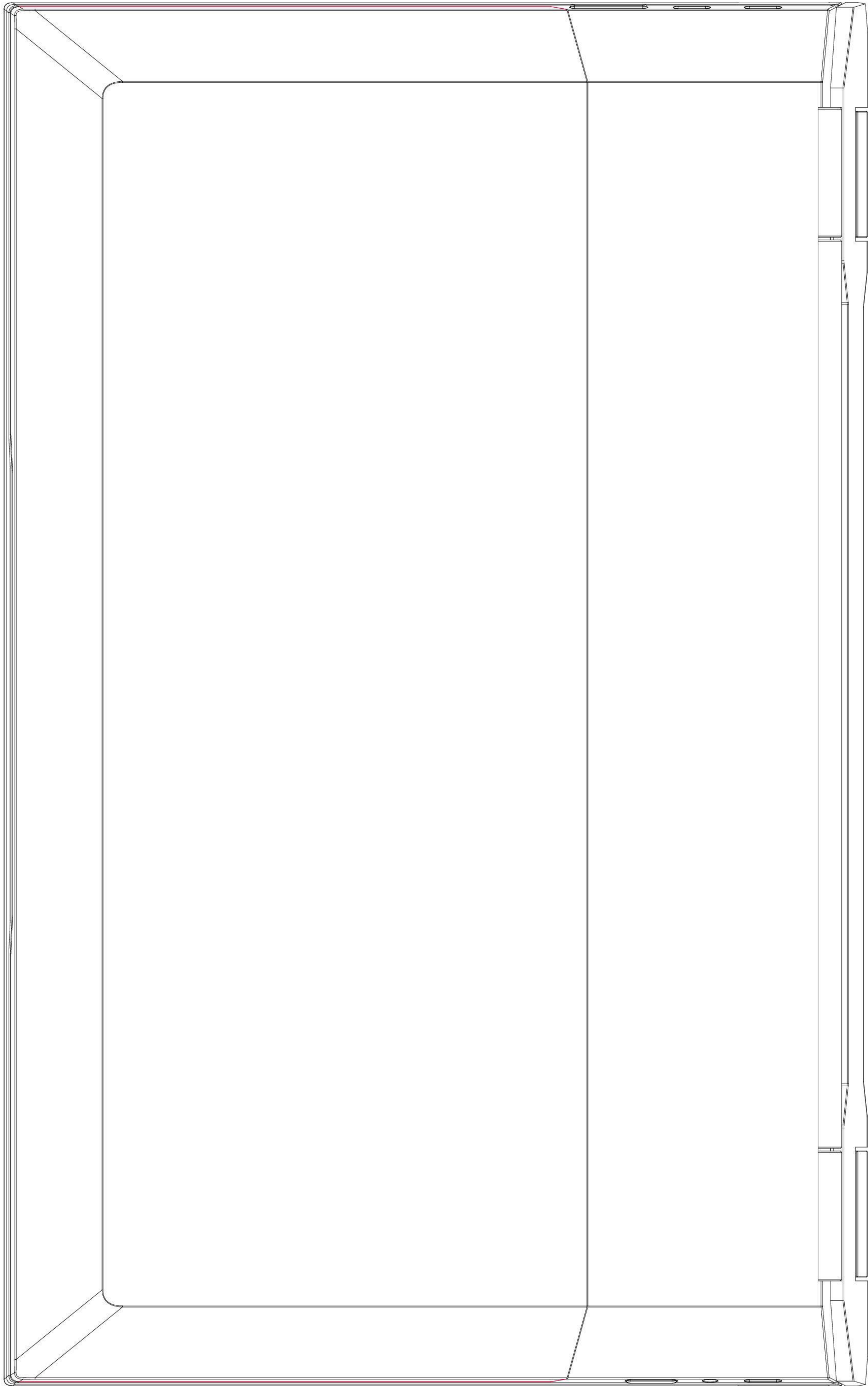

【仰視圖】

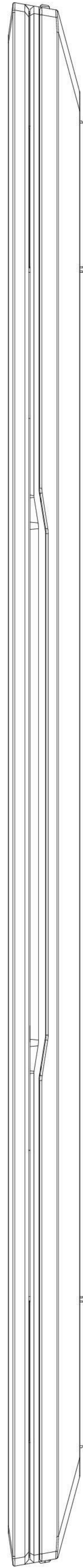

【使用狀態1前視圖】

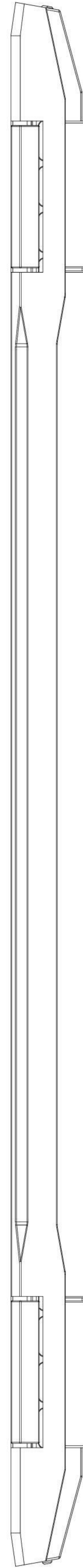

【使用狀態1後視圖】

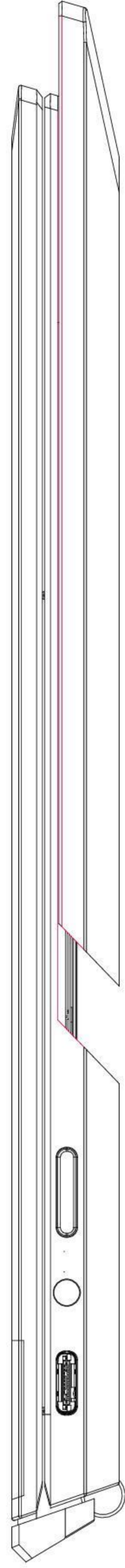

【使用狀態1左側視圖】

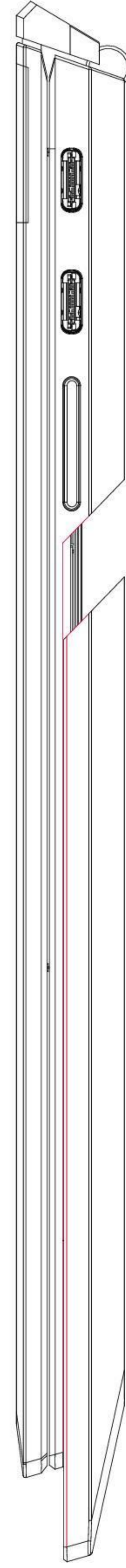

【使用狀態1右側視圖】

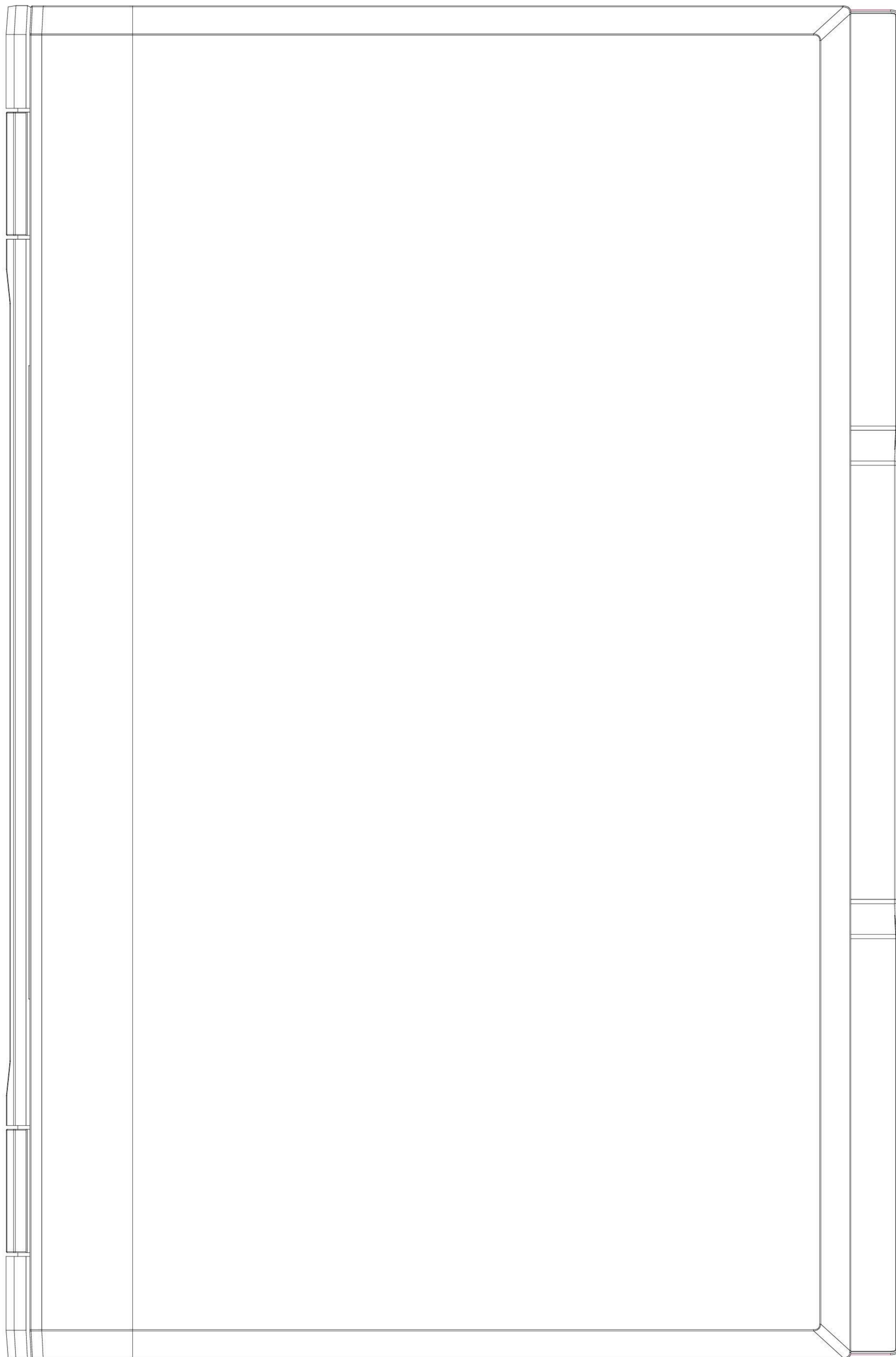

【使用狀態1俯視圖】

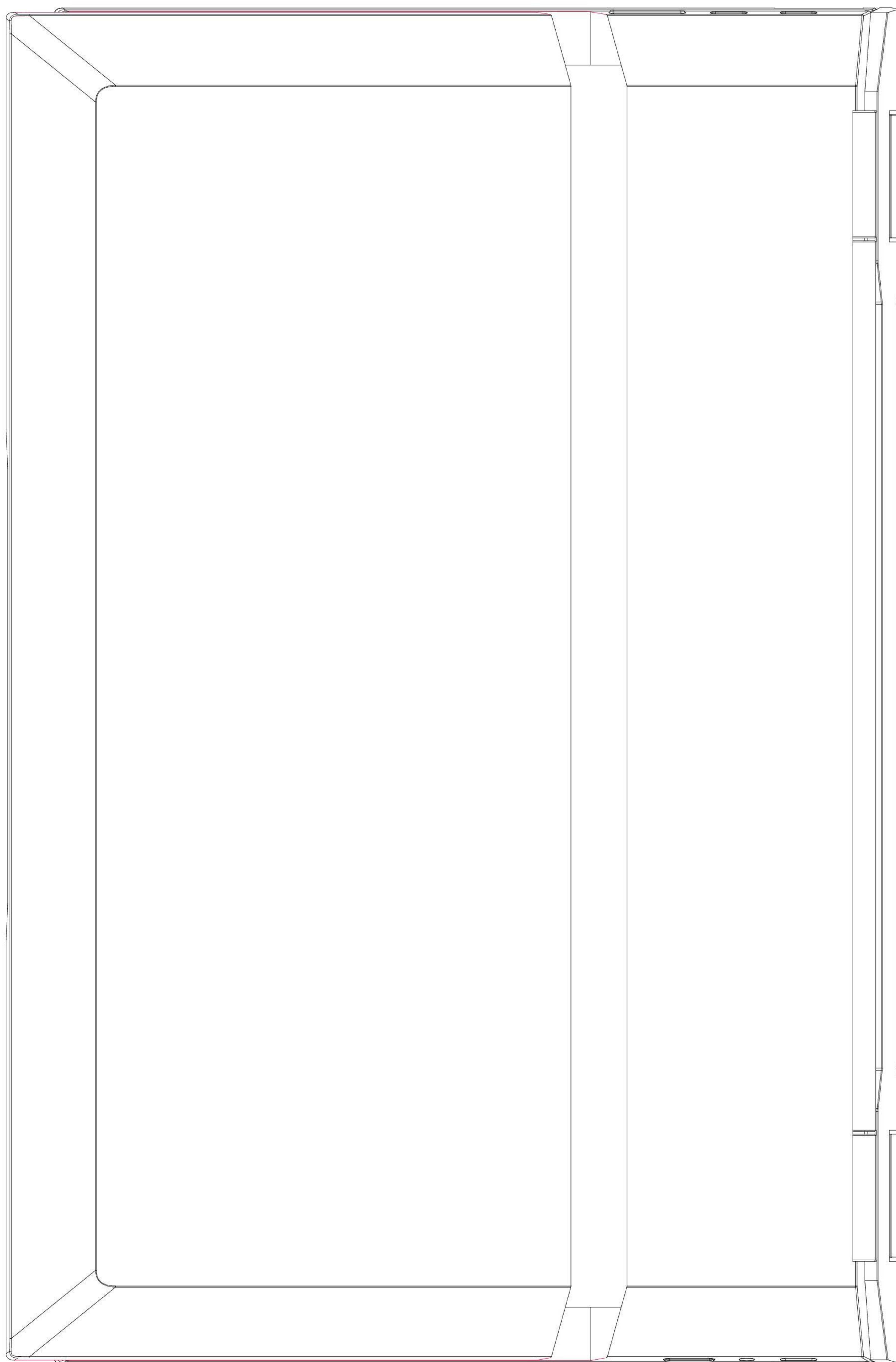

【使用狀態1仰視圖】

